



Vidéolaryngoscopes GlideScope®

Manuel d'utilisation et de maintenance

GlideScope
verathon

Vidéolaryngoscopes

GlideScope

Manuel d'utilisation et de maintenance

Date d'effet : Le 14 juillet 2023

Attention : La loi fédérale des États-Unis limite la vente de ce dispositif aux médecins ou sur prescription médicale.

Coordonnées

Pour en savoir plus sur le système GlideScope, veuillez contacter le Service client de Verathon ou consulter la page [verathon.com/service-and-support](https://www.verathon.com/service-and-support).

Verathon Inc.

20001 North Creek Parkway
Bothell, WA 98011 U.S.A.
Tél. : +1 800 331 2313 (États-Unis et Canada
uniquement)
Tél. : +1 425 867 1348
Fax : +1 425 883 2896
[verathon.com](https://www.verathon.com)

EC REP



UE

Verathon Medical (Europe) B.V.

Willem Fenengastraat 13
1096 BL Amsterdam
Pays-Bas
Tél. : +31 (0) 20 210 30 91
Fax : +31 (0) 20 210 30 92

CH REP

MDSS CH GmbH

Laurenzenvorstadt 61
5000 Aarau
Suisse

UK REP

MDSS-UK RP Ltd.

6 Wilmslow Road, Rusholme
Manchester M14 5TP
Royaume-Uni
Tél. : +44 (0)7898 375115



Copyright © 2023 Verathon Inc. Tous droits réservés. Aucune partie de ce manuel ne peut être copiée ni transmise de quelque manière que ce soit sans le consentement explicite écrit de Verathon Inc.

GlideScope, le symbole de GlideScope, GVL, Core, Spectrum, Reveal, Verathon et le symbole en forme de torche Verathon sont des marques de Verathon Inc. L'ensemble des autres marques et noms de produits sont des marques ou des marques déposées appartenant à leurs propriétaires respectifs.

Les produits Verathon Inc. présentés ou décrits dans ce manuel ne sont pas tous disponibles à la vente commerciale dans tous les pays.

Les informations contenues dans le présent manuel sont susceptibles d'être modifiées à tout moment sans préavis. Pour obtenir les informations les plus récentes, consultez la documentation disponible en ligne sur [verathon.com/service-and-support](https://www.verathon.com/service-and-support).



Verathon Medical (Canada) ULC

2227 Douglas Road
Burnaby, BC V5C 5A9
Canada
Tél. : +1 604 439 3009
Fax : +1 604 439 3039

Verathon Medical (Australia) Pty Limited

Unit 9, 39 Herbert Street
St Leonards NSW 2065
Australie
Local depuis l'Australie : 1800 613 603 tél. /
1800 657 970 Fax
international : +61 2 9431 2000 Tél. / +61 2 9475 1201 Fax



CH

Anandic Medical Systems AG

Stadtweg 24
8245 Feuerthalen
Suisse

Table des matières

INFORMATIONS IMPORTANTES.....	1
Informations sur le produit.....	1
Utilisation prévue.....	1
Performances essentielles.....	1
Environnements de l'utilisation prévue.....	1
Déclaration de prescription.....	1
Informations pour l'ensemble des utilisateurs.....	2
Avertissements et mises en garde.....	2
LAMES, BÂTONS ET CÂBLES.....	9
Vidéolaryngoscopes.....	9
Câbles vidéo.....	13
Compatibilité.....	14
COMPOSANTS.....	16
Vidéolaryngoscopes.....	16
Bâtons.....	17
Câbles vidéo.....	18
CONFIGURATION.....	19
<i>Procédure 1. Inspection initiale.....</i>	<i>19</i>
<i>Procédure 2. Raccordement du câble vidéo au moniteur.....</i>	<i>20</i>
<i>Procédure 3. Raccordement de l'endoscope au câble vidéo.....</i>	<i>21</i>
<i>Procédure 4. Réalisation d'un test de fonctionnement.....</i>	<i>22</i>
UTILISATION DU DISPOSITIF.....	23
<i>Procédure 1. Préparation du système.....</i>	<i>23</i>
<i>Procédure 2. Intubation du patient.....</i>	<i>25</i>
<i>Procédure 3. Préparation d'un composant pour nettoyage.....</i>	<i>26</i>

RETRAITEMENT	27
MAINTENANCE ET SÉCURITÉ	28
Inspections régulières	28
Compatibilité des solutions d'éluion	28
Réparation du dispositif	28
Mise au rebut du dispositif	28
GARANTIE LIMITÉE	29
SPÉCIFICATIONS DU PRODUIT	31
Caractéristiques des composants	31
Compatibilité électromagnétique	55
GLOSSAIRE	59

Informations importantes

Le présent manuel explique comment utiliser les vidéolaryngoscopes compatibles avec le moniteur vidéo GlideScope (GVM), les moniteurs GlideScope Core et le moniteur GlideScope Go 2.

Informations sur le produit

Les vidéolaryngoscopes GlideScope combinent un design novateur (en version réutilisable et à usage unique) afin de permettre l'intubation d'un large choix de patients (type, poids, contexte clinique). Les vidéolaryngoscopes GlideScope sont conçus pour obtenir des images en haute résolution des voies aériennes, lorsqu'ils sont utilisés en association avec des moniteurs vidéo GlideScope compatibles.

Pour les manuels spécifiques à votre moniteur vidéo, consultez [verathon.com/service-and-support](https://www.verathon.com/service-and-support), ou contactez le Service client de Verathon. Pour plus d'informations sur la compatibilité du moniteur, du câble et du système, reportez-vous à [Compatibilité](#), à la page 14.

Utilisation prévue

Ces composants sont destinés à l'usage des professionnels qualifiés dans le but d'obtenir une vue claire et dégagée des voies aériennes et des cordes vocales dans le cadre de procédures médicales.

Performances essentielles

Les performances essentielles sont les performances du système nécessaires pour éviter des risques inacceptables. Lorsque ces composants sont connectés à un moniteur approprié, leurs performances essentielles permettent de fournir une vue dégagée des cordes vocales.

Environnements de l'utilisation prévue

Les systèmes GlideScope sont conçus pour être utilisés dans des environnements de soins professionnels tels que les hôpitaux.

Déclaration de prescription

Attention : la loi fédérale des États-Unis limite la vente de ce dispositif aux médecins ou sur prescription médicale.

Ces composants doivent être utilisés exclusivement par des personnes formées et habilitées par un médecin, ou par des prestataires de soins de santé formés et habilités par l'établissement fournissant les soins au patient.

Informations pour l'ensemble des utilisateurs

Verathon recommande à l'ensemble des utilisateurs de lire le présent manuel avant d'utiliser ces composants. En méconnaissant ce document, ils pourraient blesser le patient, compromettre les performances du système et annuler la garantie. Verathon recommande ceci aux nouveaux utilisateurs du système GlideScope :

- Demander conseil à une personne qualifiée
- S'entraîner sur un mannequin avant de passer à une utilisation clinique
- Acquérir de l'expérience clinique sur des patients dont les voies aériennes sont normales

Avertissements et mises en garde

Les avertissements indiquent un risque de blessure, de décès ou d'autres effets indésirables graves lors de l'utilisation ou de l'utilisation inappropriée du dispositif. *Les mises en garde* indiquent que l'utilisation ou l'utilisation inappropriée du dispositif risque d'entraîner un problème potentiel, tel qu'un dysfonctionnement, une panne ou un endommagement du produit. Dans tout le manuel, prêtez attention aux sections intitulées *Important*, car elles contiennent des rappels ou des résumés des mises en garde suivantes lorsqu'elles s'appliquent à un composant ou une situation spécifique. Respectez les avertissements et mises en garde ci-dessous.

Avertissements : Utilisation



AVERTISSEMENT

Avant chaque utilisation, vérifiez que l'instrument fonctionne correctement et ne présente aucun signe de dommage. N'utilisez pas ce produit si le dispositif semble être endommagé. La maintenance doit être effectuée par des techniciens qualifiés.

Veillez en permanence à ce que des méthodes et du matériel alternatifs de gestion des voies aériennes soient disponibles.

Signalez toute suspicion de défaut au Service client de Verathon. Pour obtenir leurs coordonnées, consultez la page verathon.com/service-and-support.



AVERTISSEMENT

Les équipements de communication à radiofréquence portables (notamment les périphériques, tels que les câbles d'antenne et les antennes externes) ne doivent pas être utilisés à moins de 30 cm (12 pouces) de tout élément du système, y compris les câbles spécifiés ou fournis par Verathon en vue d'être utilisés avec le système. Si cette distance n'est pas maintenue, les performances du système pourraient en être dégradées et l'affichage des images compromis.



AVERTISSEMENT

Lorsque vous guidez la sonde endotrachéale dans l'extrémité distale du vidéolaryngoscope, veuillez à regarder dans la bouche du patient, et non pas l'écran. Dans le cas contraire, il existe un risque de blessure, notamment des amygdales ou du voile du palais.



AVERTISSEMENT

Ne placez pas le bâton vidéo dans le support si un composant est contaminé.



AVERTISSEMENT

La zone qui entoure la caméra dans le vidéolaryngoscope peut entrer en contact avec le patient et sa température peut dépasser 41 °C (106 °F) dans le cadre d'une utilisation normale. Le contact du patient avec cette zone de la lame pendant l'intubation est peu probable, car cela provoquerait l'obstruction de la vue de la caméra. Ne maintenez pas un contact continu de la lame sur cette zone pendant plus d'1 minute ; en effet, cela pourrait provoquer une lésion thermique telle qu'une brûlure des muqueuses.

Avertissements : Retraitement



AVERTISSEMENT

Les vidéolaryngoscopes et câbles vidéo réutilisables sont fournis non stériles et nécessitent un nettoyage et une désinfection avant leur première utilisation.



AVERTISSEMENT

Le nettoyage est essentiel avant la désinfection ou la stérilisation d'un composant. En l'absence de nettoyage correct du dispositif, l'instrument risque d'être encore contaminé après la procédure de désinfection ou de stérilisation.

Lors du nettoyage, veuillez à ce que toute matière étrangère soit éliminée de la surface du dispositif. Cela permet aux composants actifs de la méthode de désinfection choisie d'entrer en contact avec toutes les surfaces.



AVERTISSEMENT

Ce produit peut uniquement être nettoyé, désinfecté ou stérilisé en respectant les processus approuvés indiqués dans le Manuel de retraitement des produits GlideScope et GlideRite (référence 0900-5032). Les méthodes de nettoyage, de désinfection et de stérilisation indiquées sont recommandées par Verathon en raison de leur efficacité ou compatibilité avec les matériaux des composants.



AVERTISSEMENT

La disponibilité des produits de nettoyage, de désinfection et de stérilisation varie selon les pays et Verathon ne peut pas tester les produits présents sur tous les marchés. Veuillez contacter le service client de Verathon pour en savoir plus. Pour obtenir leurs coordonnées, consultez la page verathon.com/service-and-support.



AVERTISSEMENT

Le vidéolaryngoscope Titanium réutilisable est considéré comme un dispositif semi-critique destiné à entrer en contact avec les voies aériennes. Il doit être nettoyé minutieusement et faire l'objet d'une désinfection de haut niveau après chaque utilisation.



AVERTISSEMENT

Le produit risquant d'être contaminé par du sang humain ou des fluides corporels susceptibles de transmettre des agents pathogènes, toutes les installations de nettoyage doivent être conformes à la norme américaine OSHA 29 CFR 1910.1030 sur les « pathogènes à diffusion hémotogène » ou à une norme équivalente.



AVERTISSEMENT

Ne réutilisez, retirez ou restérilisez pas de composant à usage unique. Une réutilisation, un retraitement ou une restérilisation peuvent contaminer le composant ou le système GlideScope.



AVERTISSEMENT

Pour en savoir plus sur la manipulation et la mise au rebut des solutions de retraitement recommandées, veuillez consulter les instructions du fabricant du produit.



AVERTISSEMENT

Veillez à ce que chaque composant soit parfaitement nettoyé avant de le désinfecter ou de le stériliser. Si ce n'est pas le cas, il se peut que la procédure de désinfection ou stérilisation n'élimine pas toute la contamination. Cela accroît le risque d'infection.



AVERTISSEMENT

Ne réutilisez, retirez ou restérilisez pas de composant à usage unique. Une réutilisation, un nouveau traitement ou une restérilisation peuvent entraîner un risque de contamination du dispositif.

Avertissements : Sécurité du produit



AVERTISSEMENT

Pour réduire le risque d'électrocution, utilisez uniquement les accessoires et périphériques recommandés par Verathon.



AVERTISSEMENT

Risque de choc électrique. N'essayez pas d'ouvrir les composants du système. Vous risquez de blesser gravement l'opérateur ou d'endommager l'instrument et d'annuler la garantie. Contactez le service client de Verathon pour tous les besoins d'entretien.



AVERTISSEMENT

L'utilisation d'accessoires et de câbles autres que ceux spécifiés ou fournis par Verathon peut entraîner des perturbations électromagnétiques, augmenter les émissions ou diminuer l'immunité du système. Cela pourrait entraîner un fonctionnement incorrect, des retards dans la procédure ou les deux.



AVERTISSEMENT

Aucune modification de cet équipement n'est autorisée.

Mises en garde



ATTENTION

Le système contient des composants électroniques susceptibles d'être endommagés par des équipements échographiques et de lavage automatique. N'utilisez aucun équipement échographique ou de lavage automatique autre que les systèmes agréés Verathon pour nettoyer ce produit.



ATTENTION

Lors du nettoyage des vidéolaryngoscopes, n'utilisez pas de brosse métallique, de brosse abrasive, d'éponge abrasive ni d'outil rigide. Ils pourraient rayer la surface de l'unité ou de la fenêtre qui protège la caméra et la lumière, ce qui risque d'endommager irrémédiablement le dispositif.



ATTENTION

Il est possible d'utiliser un agent javellisant sur les bâtons vidéo, mais en prêtant une attention particulière aux composants en acier inoxydable, car l'agent javellisant peut corroder l'acier inoxydable.



ATTENTION

Risque de dégradation permanente de l'équipement. Ce produit est sensible à la chaleur, qui peut endommager les composants électroniques. N'exposez pas le système à des températures supérieures à 60 °C (140 °F), et n'utilisez pas d'autoclave ni de pasteurisateur. L'utilisation de ces méthodes pour nettoyer, désinfecter ou stériliser le système entraîne des dommages permanents au niveau du dispositif et l'annulation de la garantie. Pour une liste des produits et procédures de nettoyage approuvés, consultez le manuel de retraitement des produits GlideScope et GlideRite (référence 0900-5032).



ATTENTION

N'utilisez pas de couteau ou d'autre instrument tranchant pour ouvrir l'emballage contenant les vidéolaryngoscopes à usage unique et n'utilisez pas ces composants si leur emballage est endommagé.



ATTENTION

Union européenne uniquement : Si des incidents graves se produisent lors de l'utilisation de ce produit, vous devez avertir immédiatement Verathon (ou son représentant autorisé), l'autorité compétente de l'État membre où l'incident s'est produit, ou les deux.



ATTENTION

Ce dispositif électromédical nécessite des précautions spéciales en matière de compatibilité électromagnétique (CEM) et doit être installé et utilisé conformément aux instructions présentées dans ce manuel. Pour plus d'informations, consultez la section Compatibilité électromagnétique.

Évitez d'utiliser le système GlideScope à côté d'un autre dispositif ou empilé sur un autre dispositif. S'il est utilisé dans l'une de ces configurations, il convient de s'assurer que le système fonctionne normalement dans la position envisagée.

Ce dispositif peut diffuser une énergie de radiofréquence. Il est hautement improbable que cela cause des interférences nuisibles à un appareil voisin. Il n'est pas garanti qu'aucune interférence ne se produise dans une installation spécifique. Les signes d'interférences peuvent inclure une dégradation des performances de ce dispositif ou des autres dispositifs lorsqu'ils sont utilisés simultanément. Si cela se produit, essayez d'éliminer les interférences en appliquant les mesures suivantes :

- Allumez et éteignez les dispositifs se trouvant à proximité pour déterminer la source des interférences
- Réorientez ou déplacez ce dispositif ou les autres dispositifs
- Augmentez la distance entre les dispositifs concernés
- Branchez le dispositif sur une prise appartenant à un circuit distinct de celui des autres dispositifs
- Éliminez ou réduisez les IEM à l'aide de solutions techniques (telles que le blindage)
- Achetez des dispositifs médicaux conformes aux normes CEM CEI 60601-1-2

Notez que les équipements de communication à radiofréquence portables et mobiles (téléphones cellulaires, etc.) peuvent affecter les dispositifs électromédicaux. Il convient donc de prendre les précautions appropriées lors de leur utilisation.

Mises en garde : Retraitement



ATTENTION

Ne rangez pas les composants du système GlideScope avant de les avoir parfaitement nettoyés et désinfectés ou stérilisés comme il convient. En rangeant des composants contaminés, vous augmentez le risque d'infection.



ATTENTION

Pour toutes recommandations de manipulation et de mise au rebut d'un agent de retraitement, consultez les consignes du fabricant de l'agent de retraitement.



ATTENTION

Les composants réutilisables des systèmes GlideScope ne sont pas livrés en conditionnement stérile. Nettoyez-les puis désinfectez-les ou stérilisez-les comme il convient avant la première utilisation. Le non-respect de cette consigne accroît le risque d'infection.



ATTENTION

N'utilisez pas de brosses, tampons ou instruments abrasifs pour nettoyer les caméras ou les écrans. Ils peuvent rayer les parties en plastique transparent et détériorer irrémédiablement le dispositif.



ATTENTION

N'utilisez pas de dispositif échographique ni d'équipement de lavage automatique pour nettoyer un produit Verathon, sauf à utiliser des systèmes agréés Verathon pour nettoyer des produits compatibles avec de tels systèmes. L'utilisation d'un équipement échographique ou de lavage automatique pour nettoyer tout autre produit Verathon ou l'utilisation de systèmes de nettoyage automatisés non indiqués comme compatibles pourrait endommager le produit.



ATTENTION

Risque de dégradation permanente de l'équipement. Ce produit est sensible à la chaleur, qui peut endommager les composants électroniques. N'exposez pas le système à des températures supérieures à 60 °C (140 °F), et n'utilisez pas d'autoclave ni de pasteurisateur. L'utilisation de ces méthodes pour nettoyer, désinfecter ou stériliser le système entraîne des dommages permanents au niveau du dispositif et l'annulation de la garantie. Pour une liste des produits et procédures de nettoyage approuvés, consultez le manuel de retraitement des produits GlideScope et GlideRite (référence 0900-5032).

Lames, bâtons et câbles

Les vidéolaryngoscopes GlideScope sont disponibles dans les formats suivants :

- Vidéolaryngoscopes GlideScope Titanium réutilisables
- Vidéolaryngoscopes GlideScope Spectrum à usage unique
- Vidéolaryngoscopes GlideScope Spectrum QC à usage unique
- Bâtons vidéo GlideScope AVL avec (lames) Stat GVL à usage unique
- Bâton vidéo GlideScope 2.0 avec (lames) Stat GVL à usage unique
- Bâton vidéo GlideScope QC avec (lames) Stat GVL à usage unique

Remarque : Pour plus d'informations sur les plages de poids approximatives des vidéolaryngoscopes réutilisables, des vidéolaryngoscopes à usage unique et des lames Stat GVL, consultez la procédure [Préparation du système](#) à la page 23.

Vidéolaryngoscopes

Vidéolaryngoscopes réutilisables Titanium

Les vidéolaryngoscopes GlideScope Titanium réutilisables sont fabriqués en titane durable et léger, permettant l'utilisation de lames de conception compacte pour plus de manœuvrabilité et optimiser l'espace de travail. Ce vidéolaryngoscope est connecté au moniteur vidéo par un câble vidéo réutilisable. Les vidéolaryngoscopes Titanium réutilisables sont disponibles en version courbe LoPro et en version de style Mac.

Figure 1. Vidéolaryngoscopes GlideScope Titanium réutilisables



Vidéolaryngoscopes à usage unique Spectrum

Les vidéolaryngoscopes Spectrum et Spectrum QC à usage unique sont des vidéolaryngoscopes jetables dotés de la dernière technologie d'éclairage, afin d'optimiser la luminosité et la clarté des images tout au long du processus d'intubation. Ces vidéolaryngoscopes à usage unique sont connectés à des moniteurs vidéo sur chariot par le biais d'un câble Smart Cable ou QuickConnect et sont disponibles dans les styles LoPro (Spectrum) et Hyperangulé (Spectrum CQ) à angle unique, ainsi que dans les styles Miller et Mac.

Les modèles Spectrum LoPro S3, LoPro S4, Hyperangle S3, Hyperangle S4, DirectView MAC S3 et DirectView MAC S4 sont compatibles avec la fonction Dynamic Light Control disponible sur les moniteurs GlideScope Core.

Tableau 1. Compatibilité des moniteurs et des connecteurs GlideScope

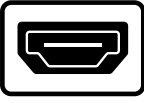
TYPE DE CONNECTEUR	COMPATIBILITÉ			
	GlideScope Core	Moniteur vidéo GlideScope	GlideScope Go	GlideScope Go 2
 QuickConnect (Spectrum QC)	●			●
 HDMI (Spectrum à usage unique)	●	●	●	

Remarque : Pour plus d'informations sur les câbles à utiliser pour connecter ces vidéolaryngoscopes au moniteur GlideScope Core ou au moniteur vidéo GlideScope, reportez-vous à la section [Compatibilité](#).

Figure 2. Vidéolaryngoscopes à usage unique Spectrum



Figure 3. Vidéolaryngoscopes Spectrum QC à usage unique



Bâtons vidéo et lames Stat

Les bâtons vidéo réutilisables associent une caméra couleur numérique haute résolution à une source lumineuse LED intégrée et à la fonction antibuée Reveal. Les bâtons vidéo sont connectés aux moniteurs vidéo sur chariot via un câble vidéo fixe (bâtons vidéo AVL) ou via un Smart Cable séparé (bâton vidéo 2.0). Les bâtons vidéo sont disponibles en deux tailles et sont conçus pour être utilisés avec des lames Stat GVL à usage unique. Les lames Stat GVL sont disponibles dans différentes tailles, ce qui permet aux médecins de répondre aux besoins d'un grand nombre de patients.

Chaque taille de lame Stat GVL est conçue pour une taille de bâton vidéo spécifique, comme indiqué dans le tableau suivant Tableau 2.

Tableau 2. Compatibilité du bâton vidéo AVL et des lames Stat GVL

TAILLE DU BÂTON VIDÉO	TAILLES DES LAMES STAT GVL COMPATIBLES					
	0	1	2	2,5	3	4
1-2	●	●	●	●		
3-4 (grand)					●	●

Figure 4. Bâtons vidéo



Bâton vidéo AVL 1-2



Bâton vidéo AVL 3-4



Grand bâton vidéo 2.0 (3-4)



Grand bâton vidéo QC GlideScope

Figure 5. Lames Stat à usage unique

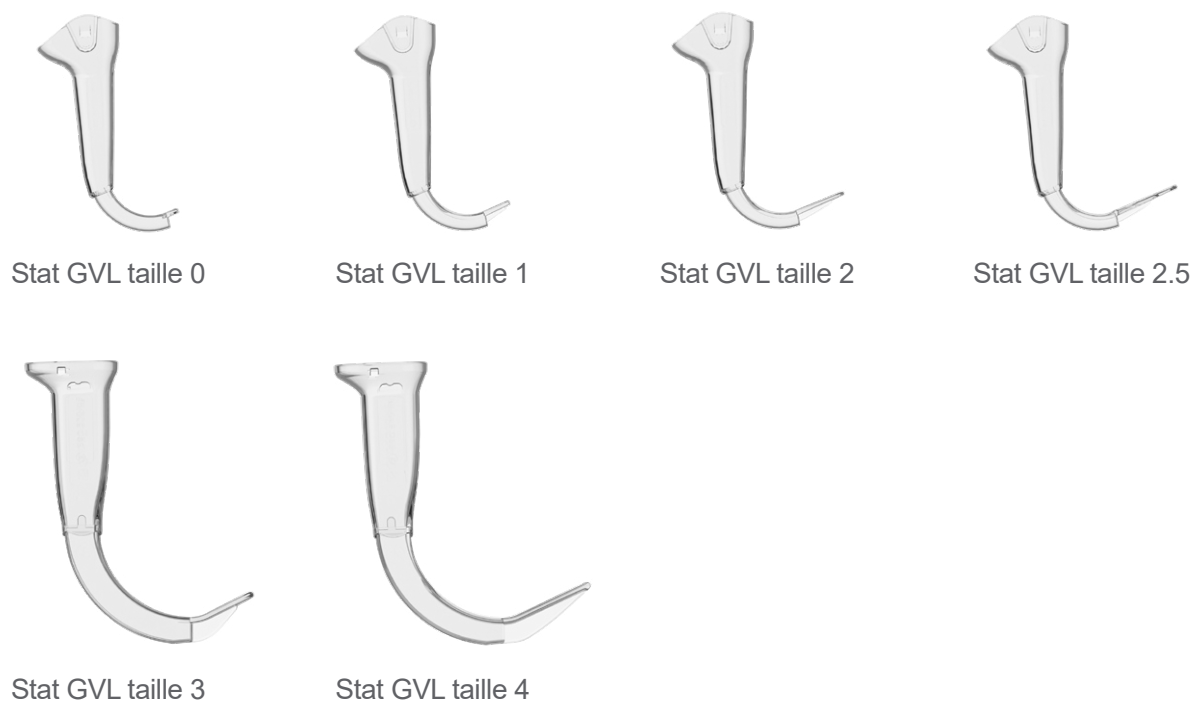

Câbles vidéo

Les vidéolaryngoscopes figurant dans ce manuel ont besoin d'un câble vidéo pour établir la connexion avec les moniteurs sur chariot. Dans ce document, sauf mention contraire, le terme *câble vidéo* décrit à la fois les Smart Cables et les câbles vidéo. Pour plus d'informations sur la compatibilité entre les vidéolaryngoscopes, les bâtons, les câbles et les moniteurs, voir [Compatibilité](#) à la page 14.

Figure 6. Câbles GlideScope*

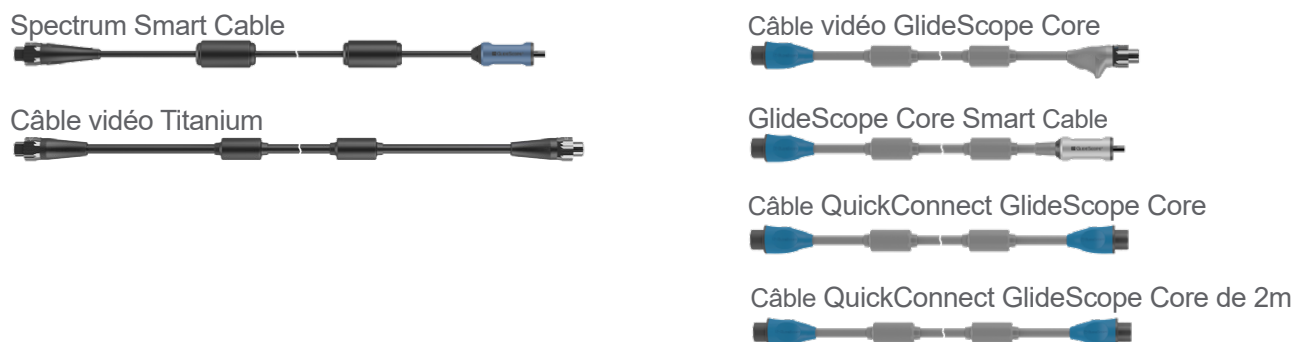

* Les câbles ont été raccourcis à des fins d'illustration. Pour les dimensions des câbles, reportez-vous à [Caractéristiques des composants](#) à la page 31

Compatibilité

Les composants GlideScope peuvent être compatibles avec d'autres gammes de produits GlideScope. Les tableaux suivants indiquent la compatibilité entre les moniteurs, les câbles vidéo et les endoscopes. Pour plus d'informations spécifiques à votre moniteur, consultez verathon.com/service-and-support, ou contactez le Service client de Verathon.

Tableau 3. Compatibilité de GlideScope Core











MONITEUR	CÂBLE VIDÉO		SYSTÈME
<p>GlideScope Core</p> 	Au moniteur	Au système	<p>Lames Titanium réutilisables</p> 
	Câble vidéo GlideScope Core		
			
	Au moniteur	Au système	<p>Grand bâton vidéo 2.0 (3-4)</p>  <p>Lames à usage unique Spectrum</p> 
	GlideScope Core Smart Cable		
			
Au moniteur	Au système	<p>Grand bâton vidéo QC</p>  <p>Lames à usage unique Spectrum QC</p> 	
Câble QuickConnect GlideScope Core et câble QuickConnect Core de 2m			
			

Tableau 4. Compatibilité du moniteur vidéo GlideScope (GVM)

MONITEUR	CÂBLE VIDÉO		SYSTÈME
	Au moniteur	Au système	
<p>Moniteur vidéo GlideScope</p> 	<p>Câble vidéo Titanium</p> 		<p>Titanium réutilisable</p> 
	<p>Spectrum Smart Cable</p> 		<p>Grand bâton vidéo 2.0 (3-4)</p>  <p>Lames à usage unique Spectrum</p> 
	<p>Bâton vidéo 3-4</p> 		
	<p>Bâton vidéo 1-2</p> 		

Tableau 5. Compatibilité de GlideScope Go 2

MONITEUR	CÂBLE VIDÉO		SYSTÈME
	Au moniteur	Au système	
	<p>Pas de câble Connexion directe</p> 		<p>Grand bâton vidéo QC</p>  <p>Lames à usage unique Spectrum QC</p> 

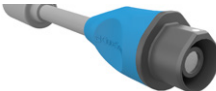
Composants

Vidéolaryngoscopes

Figure 7. Composants du vidéolaryngoscope Titanium & Spectrum



Tableau 6. Composants du vidéolaryngoscope

LÉGENDE DE LA FIGURE	COMPOSANT	REMARQUES
1	Connecteur	—
2	Poignée	—
3	Lame	Tailles, structures et styles différents.
4	Extrémité distale	—
5	Caméra et lumière	Caméra couleur haute résolution avec source lumineuse à LED intégrée
6	Numéro de produit et numéro de série	Sur le côté gauche de la poignée des vidéolaryngoscopes réutilisables.

Bâtons

Figure 8. Composants du bâton vidéo

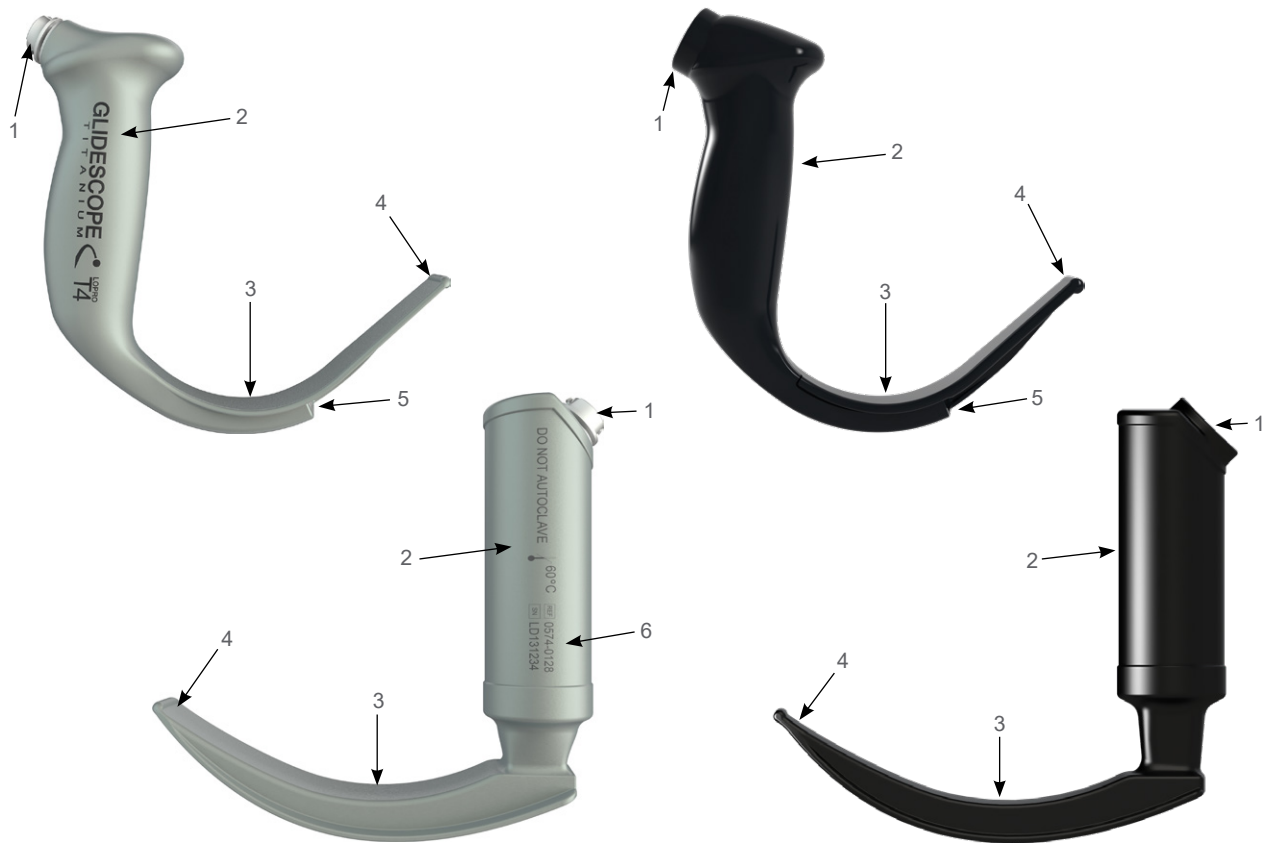

Tableau 7. Composants du bâton vidéo

LÉGENDE DE LA FIGURE	COMPOSANT	REMARQUES
1	Connecteur	—
2	Poignée	—
3	Bâton	Caméra réutilisable compatible avec les lames Stat GVL à usage unique.
4	Extrémité distale	—
5	Caméra et lumière	Caméra couleur haute résolution avec source lumineuse à LED intégrée.
6	Étiquette	Numéro de produit et numéro de série. Situés sur le côté droit de la poignée du bâton vidéo.
7	Câble vidéo	—
8	Lame Stat GVL à usage unique	—

Câbles vidéo

Figure 9. Composants du câble vidéo

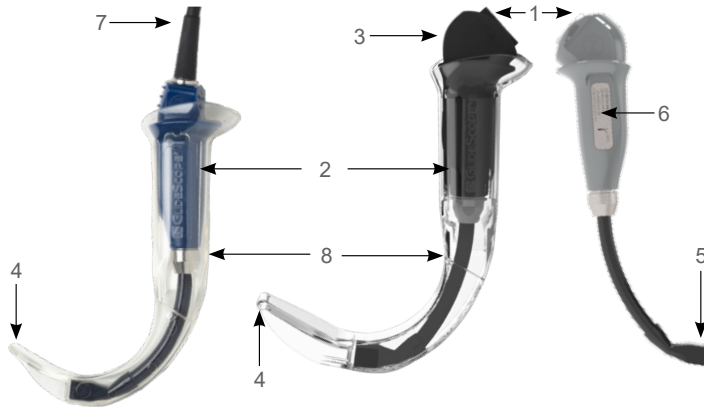

Tableau 8. Composants du câble vidéo

LÉGENDE DE LA FIGURE	COMPOSANT	REMARQUES
1	Connecteur	Les câbles sont disponibles avec plusieurs configurations de connecteurs. Pour plus d'informations, voir Compatibilité à la page 14.
2	Câble*	—
3	Électronique	Smart Cables uniquement.

* Les câbles ont été raccourcis à des fins d'illustration.

Configuration



Veillez lire la section **Avertissements et mises en garde** avant d'effectuer les tâches suivantes.

Ce chapitre contient des informations relatives à la connexion d'un moniteur vidéo, d'un câble vidéo et d'un système. Le câble vidéo raccorde le système au moniteur, alimentant la lame en électricité et transmettant les données vidéo de la caméra de la lame au moniteur.

Avant d'utiliser le système pour la première fois, vous devez examiner ses composants, configurer le système et tester son fonctionnement conformément aux recommandations de Verathon. Réalisez les procédures suivantes :

1. **Inspection initiale**— Examinez les composants pour détecter tout dommage physique visible ayant pu se produire pendant le transport.
2. **Raccordement du câble vidéo au moniteur**— Raccordez le câble vidéo qui alimente le système et transmet le signal vidéo au moniteur.
3. **Raccordement de l'endoscope au câble vidéo**— Raccordez le système contenant la caméra et la lumière.
4. **Réalisation d'un test de fonctionnement**— Avant d'utiliser le dispositif la première fois, testez-le pour vérifier que le système fonctionne correctement.

Procédure 1. Inspection initiale

Lors de la réception d'un composant, Verathon recommande qu'un opérateur habitué au système réalise un contrôle visuel de ce composant, pour vérifier qu'il est exempt de tout défaut physique visible ayant pu survenir pendant le transport.

1. Vérifiez que vous avez reçu les composants appropriés pour votre système en contrôlant la liste des pièces fournies avec le système.
2. Vérifiez si les composants présentent des dommages.
3. Si l'un des composants est absent ou endommagé, indiquez-le au transporteur et au service client de Verathon ou à votre représentant local. Pour obtenir leurs coordonnées, consultez la page verathon.com/service-and-support.

Procédure 2. Raccordement du câble vidéo au moniteur

Cette procédure fournit des instructions de base pour connecter les câbles vidéo à un moniteur. Pour des informations détaillées sur les moniteurs compatibles, consultez [Compatibilité](#) à la page 14. Pour des informations sur un moniteur spécifique, consultez son manuel d'utilisation et de maintenance ou contactez le Service client de Verathon.

Option 1. Moniteur vidéo GlideScope

1. Assurez-vous que le moniteur vidéo est éteint avant de brancher ou débrancher le câble vidéo ou le Smart Cable.
2. Aligned la flèche située sur le câble vidéo avec la flèche sur le port du câble vidéo, puis insérez le câble dans le port. Un déclic signale que le câble est correctement branché.

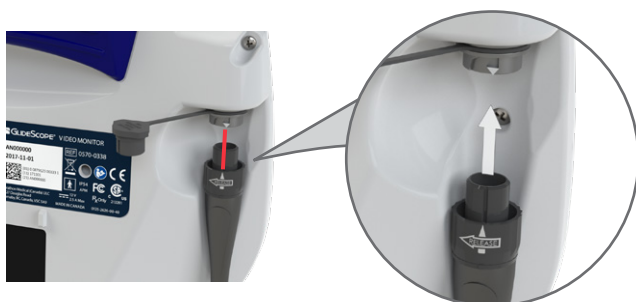

3. Pour déconnecter le câble vidéo du moniteur, faites tourner la bague du connecteur en direction de la flèche de déverrouillage, puis retirez le connecteur du port.



Option 2. Moniteur vidéo Core

1. Aligned le point sur le connecteur du câble avec le point sur l'un des connecteurs vidéo du moniteur, puis insérez complètement le câble. Le connecteur est relié au moniteur avec des aimants.

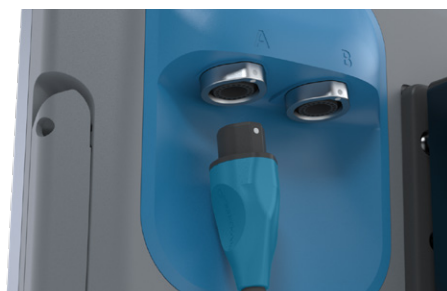

2. Pour débrancher le câble vidéo, tenez d'une main le connecteur du câble et, de l'autre main, maintenez le moniteur, puis tirez. Le câble se déconnecte du moniteur.

Option 3. Moniteur vidéo Go 2

1. Alignez le repère situé sur le moniteur sur celui qui se trouve sur le bâton ou la lame à usage unique, puis insérez entièrement le connecteur de la lame/du bâton dans le port du connecteur de la lame ou du bâton.



2. Pour débrancher l'endoscope du moniteur, tenez d'une main l'endoscope et le moniteur de l'autre, puis tirez. L'endoscope se déconnecte du moniteur.

Procédure 3. Raccordement de l'endoscope au câble vidéo

Option 1. Câbles vidéo pour vidéolaryngoscopes réutilisables

1. Alignez les repères du câble vidéo et des connecteurs de l'endoscope, puis insérez complètement le câble vidéo dans le port du connecteur de l'endoscope. Un déclic signale que le câble est correctement branché.

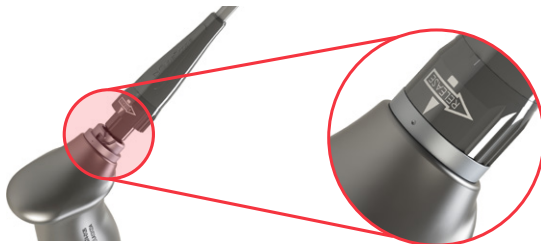

2. Pour débrancher l'endoscope du câble vidéo, d'une main, maintenez l'appareil, et de l'autre, faites tourner le collier de serrage du câble dans le sens de la flèche indiquée sur celui-ci, puis tirez. L'endoscope se déconnecte du câble.

Option 2. Smart Cables et câbles QuickConnect

Il est recommandé de laisser les accessoires à usage unique dans leur emballage pendant la connexion du câble et de ne pas les en retirer avant d'être prêt à réaliser la procédure. Cela garantit que la lame reste aussi propre que possible jusqu'à ce que vous soyez prêt à l'utiliser.

1. Alignez les repères du câble vidéo et des connecteurs de l'endoscope, puis insérez complètement le câble vidéo dans le port du connecteur de l'endoscope.

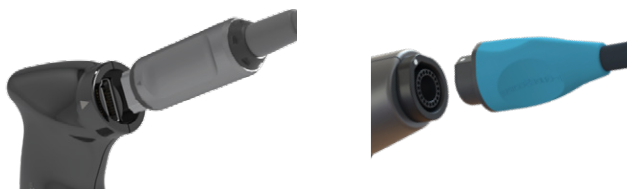

2. Pour déconnecter l'endoscope du câble vidéo, tenez d'une main le connecteur du câble et de l'autre le boîtier de l'endoscope, puis tirez. Le composant vidéo se déconnecte du câble.

Procédure 4. Réalisation d'un test de fonctionnement

Avant d'utiliser le dispositif la première fois, effectuez la vérification suivante pour vous assurer que tout fonctionne correctement. Contactez votre représentant Verathon local ou le service client de Verathon si votre système ne fonctionne pas comme indiqué ci-dessous. Pour obtenir leurs coordonnées, consultez la page verathon.com/service-and-support.

1. Chargez la batterie du moniteur au maximum (pendant 6 heures environ).
2. Raccordez un câble vidéo et un endoscope au moniteur. Pour plus d'informations sur les configurations de câbles et d'endoscopes compatibles avec votre moniteur, voir [Configuration](#) à la page 19.
3. Appuyez sur le bouton **Alimentation**. Le moniteur s'allume.
4. Observez l'écran du moniteur et vérifiez que l'image affichée provient bien de l'endoscope.

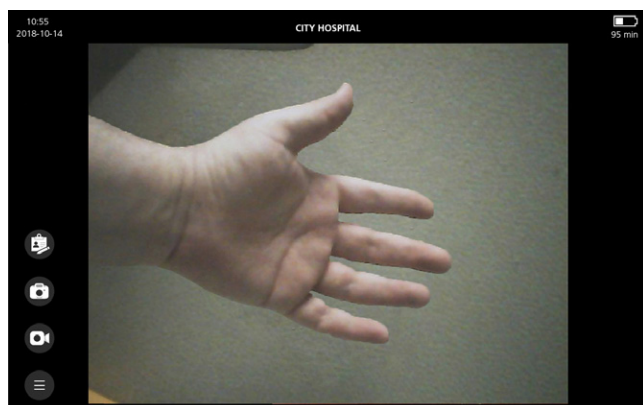

Remarque : La lame peut entrer légèrement dans le coin supérieur gauche du moniteur, et une petite ligne peut apparaître le long de la partie supérieure. Ces bords de lame apparaissent sur l'affichage du fait de la lentille de caméra grand angle utilisée avec le vidéolaryngoscope. L'image sert de cadre de référence au cours de l'intubation et garantit que l'orientation de l'image est correcte sur le moniteur.

5. Pour réaliser un test de fonctionnement du moniteur, consultez la procédure **Réalisation d'un test de fonctionnement** dans le manuel d'utilisation et de maintenance de votre moniteur.

Utilisation du dispositif



Veillez lire la section [Avertissements et mises en garde](#) avant d'effectuer les tâches suivantes.

Avant d'utiliser le dispositif, configurez-le conformément aux instructions du chapitre [Configuration](#), et vérifiez la configuration en suivant la procédure [Réalisation d'un test de fonctionnement](#).

Les bâtons vidéo et les vidéolaryngoscopes Titanium réutilisables sont équipés de la fonction antibuée Reveal, qui réduit la présence de buée sur la caméra pendant l'intubation. Pour optimiser cette fonction, vous devez laisser préchauffer le vidéolaryngoscope pendant 30 à 120 secondes avant de l'utiliser, en fonction de la température et de l'humidité ambiantes de l'environnement clinique. Il n'est pas nécessaire d'optimiser entièrement la fonction anti-buée pour utiliser le dispositif ; si vous le souhaitez, vous pouvez commencer immédiatement la procédure d'intubation.

Remarque : Si le vidéolaryngoscope est stocké dans un environnement froid, un temps supplémentaire de chauffage sera peut-être nécessaire pour assurer un fonctionnement optimal de la fonction antibuée.

Ce chapitre regroupe les procédures suivantes :

- [Préparation du système](#)
 - [Option 1: Bâtons vidéo](#)
 - [Option 2: Vidéolaryngoscopes réutilisables et à usage unique](#)
- [Intubation du patient](#)
 - [Option 1: Lame LoPro ou Stat GVL](#)
 - [Option 2: Lame de style Mac ou Miller](#)

Procédure 1. Préparation du système

IMPORTANT

Assurez-vous que chaque composant a été nettoyé, désinfecté ou stérilisé correctement, conformément aux indications du chapitre [Retraitement](#).

Option 1. Bâtons vidéo

Assurez-vous que le moniteur vidéo est éteint avant de brancher ou débrancher le câble vidéo.

1. D'après l'évaluation clinique du patient ainsi que l'expérience et le jugement du praticien, sélectionnez la combinaison bâton vidéo/lame Stat GVL appropriée pour le patient.
2. Raccordez le câble vidéo et le vidéolaryngoscope au moniteur, conformément aux instructions de la section [Raccordement du câble vidéo au moniteur](#) à la page 20.
3. Si vous utilisez un grand bâton vidéo 2.0 (3–4), raccordez le bâton au câble, conformément aux instructions dans [Raccordement de l'endoscope au câble vidéo](#) à la page 20.
4. Allumez le moniteur vidéo.

5. Assurez-vous que la charge de la batterie est suffisante. Si nécessaire, raccordez directement le moniteur à l'alimentation.

Insertion du bâton vidéo dans la lame Stat GVL

6. Ouvrez le sachet de la lame Stat GVL mais ne sortez pas la lame Stat de l'emballage.
7. Assurez-vous que les logos apposés sur les parties latérales du bâton et de la lame Stat sont alignés.
8. Insérez le bâton vidéo dans la lame Stat GVL jusqu'à ce qu'il soit fermement enclenché. Ne retirez pas la lame Stat du sachet avant d'être prêt à commencer l'intubation. Cela garantit une propreté maximale de la lame Stat.

Remarque : Veillez à ne pas insérer le bâton vidéo à l'envers.

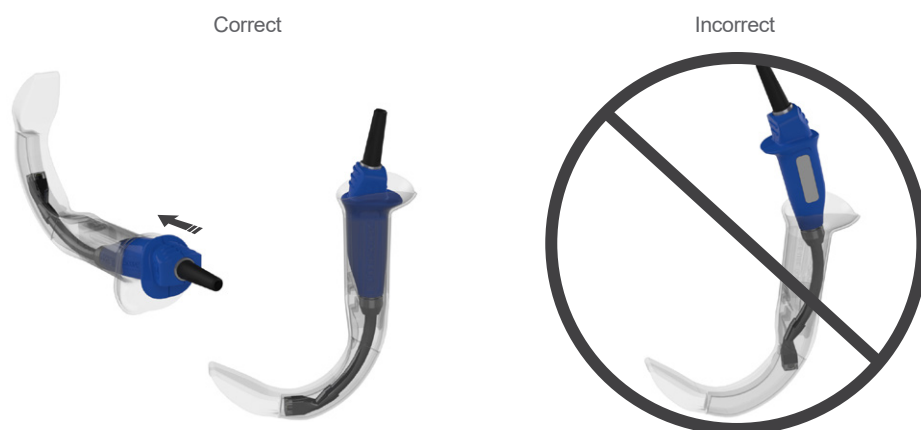

9. Lorsque vous retirez la Stat GVL de l'emballage, inspectez-la visuellement pour vérifier que toutes les surfaces extérieures sont exemptes de zones rugueuses, de bords tranchants, de protrusions ou de fissures imprévus.

Option 2. Vidéolaryngoscopes réutilisables et à usage unique

1. D'après l'évaluation clinique du patient, l'expérience et le jugement du praticien, sélectionnez le vidéolaryngoscope GlideScope approprié pour le patient.
2. Raccordez le câble vidéo et le vidéolaryngoscope au moniteur, conformément aux instructions de la section [Raccordement du câble vidéo au moniteur](#) à la page 20.
3. Allumez le moniteur vidéo.
4. Assurez-vous que la charge de la batterie est suffisante. Si nécessaire, raccordez directement le moniteur à l'alimentation.
5. Sur l'écran du moniteur, vérifiez que l'image affichée provient de la caméra du vidéolaryngoscope. Une petite partie de la lame peut être visible dans le coin supérieur gauche ou en haut de l'écran du moniteur.
6. Si nécessaire, laissez préchauffer la fonction anti-buée pendant 30 à 120 secondes.

Remarque : La durée nécessaire à une optimisation complète de la fonction antibuée varie en fonction de la température et de l'humidité ambiantes de l'environnement de stockage et d'utilisation de l'équipement. Si le vidéolaryngoscope est stocké dans un environnement froid, un temps supplémentaire de chauffage sera peut-être nécessaire pour assurer un fonctionnement optimal de la fonction antibuée.

7. Si vous souhaitez bénéficier d'une protection antibuée supplémentaire, vous pouvez appliquer de la solution Dexide Fred ou Dexide Fred Lite sur la fenêtre de la caméra de la lame réutilisable.* Utilisez cette solution conformément aux instructions du fabricant.

Procédure 2. Intubation du patient



Veillez lire la section [Avertissements et mises en garde](#) avant d'effectuer les tâches suivantes.

Pour réaliser une intubation, Verathon recommande l'utilisation de l'une des techniques suivantes en fonction du style de laryngoscope utilisé. Avant de commencer cette procédure, vérifiez que le moniteur reçoit une image exacte depuis le vidéolaryngoscope.

Option 1. Lame LoPro ou Stat GVL

Si vous utilisez une lame de style Mac ou Miller, passez à l'option suivante, Lame de style Mac ou Miller.

1. Stabilisez la tête du patient.
2. Regardez dans la bouche, insérez la lame dans l'axe médian, puis avancez l'extrémité dans la vallécule.
3. Regardez l'écran, puis levez l'épiglotte pour voir le larynx.
4. Regardez dans la bouche, puis introduisez une sonde endotrachéale avec la lame.
5. Regardez l'écran et terminez l'intubation.
6. Si vous utilisez un stylet rigide GlideRite, retirez-le en tirant vers les pieds du patient.

Option 2. Lame de style Mac ou Miller

1. Si l'état du patient le permet, placez la tête en « sniffing position ».
2. Regardez dans la bouche, insérez la lame dans le côté droit puis poussez la langue à gauche.
3. Levez la lame pour avoir la meilleure vue possible du larynx.
4. Regardez dans la bouche, puis introduisez une sonde endotrachéale avec la lame.
5. Terminez l'intubation.

* Sa compatibilité a été démontrée pendant près de 100 cycles sur des vidéolaryngoscopes réutilisables.

Procédure 3. Préparation d'un composant pour nettoyage

1. Assurez-vous que le moniteur vidéo est éteint.
2. Débranchez le câble vidéo ou l'endoscope du moniteur de l'une des manières suivantes :
 - Moniteur vidéo GlideScope — Tournez la bague du connecteur dans la direction de la flèche correspondante et tirez.
 - Moniteur Core — Tenez d'une main le connecteur du câble et, de l'autre main, maintenez le moniteur, puis tirez.
 - Moniteur Go 2 — Tenez d'une main le moniteur et de l'autre le boîtier de l'endoscope, puis tirez.

Si vous nettoyez un vidéolaryngoscope ou un bâton avec câble vidéo amovible, assurez-vous de débrancher également le câble de l'endoscope.

Figure 10. Moniteur vidéo GlideScope



Figure 11. Moniteur Core



3. Avant de nettoyer ou de désinfecter les bâtons vidéo AVL, vérifiez que le capuchon protecteur est correctement positionné sur le connecteur du câble. La flèche située sur la fiche du connecteur doit être alignée avec le point du capuchon protecteur. Le bâton vidéo 2.0, les vidéolaryngoscopes réutilisables Titanium, les câbles vidéo GlideScope, les GlideScope Smart Cables, les câbles vidéo Core et les Core Smart Cables n'ont pas besoin de capuchon protecteur.



Installation correcte



Installation incorrecte

4. Afin d'empêcher les produits contaminants de sécher sur la surface du dispositif, appliquez un agent pré-nettoyant sur le composant. Les substances corporelles contaminantes tendent à se fixer fortement aux surfaces solides lorsqu'elles ont séché, ce qui rend leur élimination plus difficile.

Retraitement

Certains des composants décrits dans ce manuel peuvent avoir besoin d'un nettoyage, d'une désinfection légère, d'une désinfection importante ou d'une stérilisation entre deux utilisations ou sous certaines conditions. Pour plus d'informations sur les exigences de nettoyage, de désinfection et de stérilisation pour ces composants, reportez-vous au Manuel de retraitement des produits GlideScope et GlideRite, disponible à l'adresse [verathon.com/service-and-support/glidescope-reprocessing-products](https://www.verathon.com/service-and-support/glidescope-reprocessing-products).

Maintenance et sécurité



Veillez lire la section **Avertissements et mises en garde** avant d'effectuer les tâches suivantes.

Inspections régulières

Aucune inspection, maintenance ou étalonnage périodique n'est requis par Verathon.

Signalez tout défaut suspect au service client de Verathon ou à votre représentant local. Pour obtenir leurs coordonnées, consultez la page verathon.com/service-and-support.

Compatibilité des solutions d'éluotion

En vue d'une utilisation avec les vidéolaryngoscopes réutilisables GlideScope Titanium, la compatibilité d'une solution à 1 % de SDS (dodécylsulfate de sodium) de pH 11,0 a été testée par Verathon.

La solution SDS est couramment utilisée en Europe comme solution d'éluotion afin de collecter les résidus de protéines sur les instruments ou les dispositifs médicaux lors de leur nettoyage après un contact avec les tissus des patients. La solution de résidus protéiniques est ensuite examinée pour servir de vérification du processus de nettoyage de l'établissement.

Les tests ont montré que la solution SDS à 1 % de pH 11,0 est chimiquement compatible avec les vidéolaryngoscopes réutilisables et ne produit pas d'effets indésirables après un trempage de 30 minutes répété pendant 100 cycles.

Réparation du dispositif

Les composants du système ne sont pas réparables par l'utilisateur. Verathon ne fournit aucun type de schéma de circuit, de liste de pièces de composant, de description ou d'autre information qui seraient nécessaires pour réparer le dispositif et les accessoires associés. Toute réparation doit être réalisée par un technicien qualifié.

Pour toute question, contactez votre représentant Verathon local ou le service client de Verathon.

Mise au rebut du dispositif

La mise au rebut de ce dispositif conformément aux exigences DEEE peut être coordonnée par votre centre de service Verathon. Vous pouvez également suivre les protocoles locaux d'élimination des déchets dangereux.

Garantie limitée

GARANTIE « TOTAL CUSTOMER CARE » D'ORIGINE

La Garantie limitée (« Garantie ») est fournie par Verathon Inc. (« Verathon ») au client, au distributeur, au fabricant de l'équipement d'origine, à l'utilisateur ou à tout autre acheteur (« Acheteur »), sur la base des conditions générales définies dans la présente, pour le produit GlideScope (« Produit »). Les conditions de cette Garantie sont soumises aux Conditions générales de vente standard ou à tout autre document contractuel distinct, conclu entre les parties.

CHAMP D'APPLICATION : cette Garantie couvre les services et réparations de tous les dysfonctionnements (mécaniques, électriques et autres défauts) associés au Produit acheté par l'Acheteur auprès de Verathon, y compris la couverture des chutes accidentelles ou mauvaises manipulations du Produit (soumis au paiement par l'Acheteur d'une charge déductible pour le remplacement du Produit) pendant une période de un (1) an (sauf indication contraire figurant dans la section « COMPOSANTS COUVERTS » ci-dessous) à partir de la date de livraison du Produit (« Terme ») et s'applique uniquement à l'Acheteur d'origine. Les pièces de rechange peuvent être des pièces neuves, reconditionnées ou non d'origine du fabricant qui répondent aux spécifications d'usine du Produit et sont sélectionnées à la discrétion de Verathon.

Verathon procédera aux services de réparation et de remplacement (« Service ») uniquement pour les Produits achetés auprès d'un revendeur agréé. Si le Produit ou le composant ont été achetés auprès d'un revendeur non agréé ou si le numéro de série d'usine d'origine a été retiré, dégradé ou altéré, la présente Garantie sera jugée nulle.

Si un produit acheté par l'Acheteur doit faire l'objet d'un Service, Verathon procédera à la réparation ou au remplacement du Produit, à sa seule discrétion, et peut fournir à l'Acheteur une unité de prêt, à la demande de ce dernier. Si l'Acheteur demande une unité de location, l'Acheteur doit envoyer le Produit défectueux à Verathon (nettoyé et désinfecté selon le besoin) dès la réception de l'unité de location de Verathon. L'Acheteur renverra l'unité de location dans un délai de deux (2) jours ouvrés à compter de la réception du Produit réparé. Toutes les pièces échangées deviennent la propriété de Verathon.

EXCLUSIONS DE GARANTIE : La présente Garantie ne couvre pas les problèmes résultant des actions (ou du manque d'action) de l'Acheteur, des actions de tiers ou d'événements en dehors du contrôle raisonnable de Verathon. Cela inclut, notamment, les événements suivants :

- Accident, vol, mauvaise utilisation, usure non ordinaire ou négligence.
- Usage impropre, utilisation abusive ou non-respect des instructions et des consignes de sécurité du produit de Verathon fournies dans le Manuel d'utilisation et de maintenance. Cette garantie ne s'applique pas s'il est prouvé que l'équipement a été exposé à des températures supérieures à 60 °C (140 °F).
- Utilisation du système avec des matériels, logiciels, composants, services, accessoires, fixations, interfaces ou consommables autres que ceux fournis ou spécifiés par Verathon.
- Produits réparés ou entretenus par une personne autre qu'un fournisseur de services agréé par Verathon.
- Modification, démontage, recâblage, réingénierie, réétalonnage et/ou reprogrammation des Produits qui n'ont pas été spécifiquement autorisés par écrit par Verathon.

COMPOSANTS COUVERTS PAR LA GARANTIE : La Garantie s'applique aux composants suivants :

- Bâtons vidéo pour GlideScope AVL
- Vidéolaryngoscopes GlideScope Titanium réutilisables
- Câbles vidéo pour GlideScope
- Câble QuickConnect GlideScope Core
- Grand bâton vidéo 2.0 GlideScope (deux ans de garantie d'usine)
- GlideScope Core Smart Cable (deux ans de garantie d'usine)
- Grand bâton vidéo QC GlideScope (deux ans de garantie d'usine)

Les composants accessoires réutilisables achetés séparément ou avec un système, notamment les stations de travail GlideScope et le câble vidéo GlideScope, sont couverts par une garantie d'usine d'un an uniquement, sauf indication contraire. Les consommables ne sont pas couverts par cette garantie.

EXTENSIONS DE GARANTIE : l'Acheteur peut acquérir une garantie Premium Total Customer Care pour étendre cette Garantie limitée. Pour obtenir plus d'informations, contactez le service client de Verathon ou votre représentant local.

RECOURS LIMITÉ : la présente Garantie octroie des droits spécifiques à l'Acheteur, susceptibles de varier en fonction de la législation locale. Lorsque, en vertu de la législation en vigueur, les garanties implicites ne peuvent pas être exclues dans leur intégralité, ces garanties seront limitées à la durée de la garantie écrite applicable et, pour les clients européens, toute disposition limitant la responsabilité de Verathon ne s'appliquera pas dans la mesure où elle entrerait en conflit avec les dispositions légales obligatoires de la loi sur la responsabilité du produit.

DANS LA MESURE PERMISE PAR LA LOI, LES RECOURS ET GARANTIES LIMITÉS SUSDITS S'APPLIQUENT EXCLUSIVEMENT ET EXPRESSÉMENT EN LIEU ET PLACE DE TOUTE AUTRE GARANTIE, REPRÉSENTATION, CONDITION, CLAUSE, ÉCRITE OU ORALE, EXPRESSE OU IMPLICITE, STATUTAIRE OU AUTRE, NOTAMMENT SANS TOUTEFOIS S'Y LIMITER, TOUTE GARANTIE, CLAUSE OU CONDITION PORTANT SUR LA COMMERCIALITÉ OU L'ADÉQUATION POUR UN USAGE PRÉCIS, LA QUALITÉ ACCEPTABLE, LA CONFORMITÉ AVEC LA DESCRIPTION ET LA NON-VIOLATION, QUI SONT TOUTES EXPRESSÉMENT REJETÉES, PAR LA PRÉSENTE.

TRANSFERT DE SERVICES : La présente Garantie s'étend uniquement à l'Acheteur et ne peut pas être transférée à un tiers en vertu de la loi ou autre.

Spécifications du produit

Caractéristiques des composants

Caractéristiques du vidéolaryngoscope réutilisable

Tableau 9. Titanium LoPro T2 (0574-0196)

SPÉCIFICATIONS GÉNÉRALES		
Protection contre les infiltrations :	IPX8	
Durée de vie prévue du produit :	3 ans ou 3 000 cycles	
CONDITIONS DE FONCTIONNEMENT ET D'EXPÉDITION		
	Conditions de fonctionnement	Conditions d'expédition et de stockage
Température :	10 à 35 °C (50 à 95 °F)	-20 à 45 °C (-4 à 113 °F)
Humidité relative :	10–95 %	10–95 %
Pression atmosphérique :	700–1 060 hPa	440–1 060 hPa
CARACTÉRISTIQUES DES COMPOSANTS		
Hauteur au niveau de la poignée (A)	8,5 mm	
Hauteur au niveau de la caméra (B)	9,5 mm	
De l'extrémité de la lame à la poignée (C)	44,0 mm	
Largeur au niveau de la caméra (D)	13,9 mm	

Tableau 10. Titanium LoPro T3 (0574-0126)

SPÉCIFICATIONS GÉNÉRALES		
Protection contre les infiltrations :	IPX8	
Durée de vie prévue du produit :	3 ans ou 3 000 cycles	
CONDITIONS DE FONCTIONNEMENT ET D'EXPÉDITION		
	Conditions de fonctionnement	Conditions d'expédition et de stockage
Température :	10 à 35 °C (50 à 95 °F)	-20 à 45 °C (-4 à 113 °F)
Humidité relative :	10–95 %	10–95 %
Pression atmosphérique :	700–1 060 hPa	440–1 060 hPa
CARACTÉRISTIQUES DES COMPOSANTS		
Hauteur au niveau de la poignée (A)	10,8 mm	
Hauteur au niveau de la caméra (B)	10,5 mm	
De l'extrémité de la lame à la poignée (C)	72,0 mm	
Largeur au niveau de la caméra (D)	20,0 mm	

Tableau 11. Titanium LoPro T4 (0574-0127)

SPÉCIFICATIONS GÉNÉRALES		
Protection contre les infiltrations :	IPX8	
Durée de vie prévue du produit :	3 ans ou 3 000 cycles	
CONDITIONS DE FONCTIONNEMENT ET D'EXPÉDITION		
	Conditions de fonctionnement	Conditions d'expédition et de stockage
Température :	10 à 35 °C (50 à 95 °F)	-20 à 45 °C (-4 à 113 °F)
Humidité relative :	10–95 %	10–95 %
Pression atmosphérique :	700–1 060 hPa	440–1 060 hPa
CARACTÉRISTIQUES DES COMPOSANTS		
Hauteur au niveau de la poignée (A)	11,0 mm	
Hauteur au niveau de la caméra (B)	10,0 mm	
De l'extrémité de la lame à la poignée (C)	91,0 mm	
Largeur au niveau de la caméra (D)	25,0 mm	

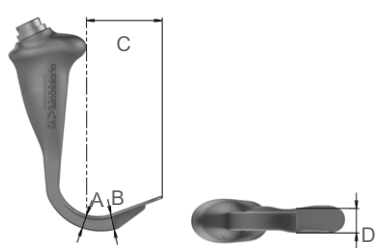
Tableau 12. Titanium MAC T3 (0574-0128)

SPÉCIFICATIONS GÉNÉRALES		
Protection contre les infiltrations :	IPX8	
Durée de vie prévue du produit :	3 ans ou 3 000 cycles	
CONDITIONS DE FONCTIONNEMENT ET D'EXPÉDITION		
	Conditions de fonctionnement	Conditions d'expédition et de stockage
Température :	10 à 35 °C (50 à 95 °F)	-20 à 45 °C (-4 à 113 °F)
Humidité relative :	10–95 %	10–95 %
Pression atmosphérique :	700–1 060 hPa	440–1 060 hPa
CARACTÉRISTIQUES DES COMPOSANTS		
Hauteur au niveau de la poignée (A)	10,8 mm	
Hauteur au niveau de la caméra (B)	10,5 mm	
De l'extrémité de la lame à la poignée (C)	72,0 mm	
Largeur au niveau de la caméra (D)	20,0 mm	

Tableau 13. Titanium MAC T4 (0574-0129)

SPÉCIFICATIONS GÉNÉRALES		
Protection contre les infiltrations :	IPX8	
Durée de vie prévue du produit :	3 ans ou 3 000 cycles	
CONDITIONS DE FONCTIONNEMENT ET D'EXPÉDITION		
	Conditions de fonctionnement	Conditions d'expédition et de stockage
Température :	10 à 35 °C (50 à 95 °F)	-20 à 45 °C (-4 à 113 °F)
Humidité relative :	10–95 %	10–95 %
Pression atmosphérique :	700–1 060 hPa	440–1 060 hPa
CARACTÉRISTIQUES DES COMPOSANTS		
Hauteur au niveau de la poignée (A)	13,4 mm	
Hauteur au niveau de la caméra (B)	9,6 mm	
De l'extrémité de la lame à la poignée (C)	128,0 mm	
Largeur au niveau de la caméra (D)	22,0 mm	

Caractéristiques des vidéolaryngoscopes à usage unique

Tableau 14. Spectrum Miller S0 (stérile 0574-0202, non stérile 0574-0216)

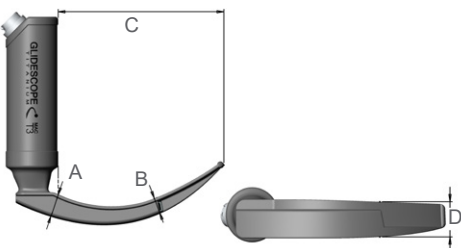
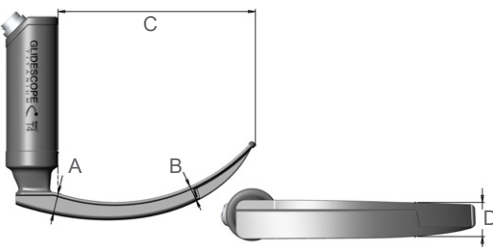

SPÉCIFICATIONS GÉNÉRALES			
Protection contre les infiltrations :	IPX4		
Durée de vie prévue du produit :	Consultez la date limite d'utilisation indiquée par le symbole  sur l'étiquette de l'emballage.		
CONDITIONS DE FONCTIONNEMENT, D'EXPÉDITION ET DE STOCKAGE			
	Conditions de fonctionnement	Conditions d'expédition	Conditions de stockage
Température :	10–40 °C (50–104 °F)	-20 à 45 °C (-4 à 113 °F)	18–28 °C (64–82 °F)
Humidité relative :	10–95 %	10–95 %	40–60 %
Pression atmosphérique :	700–1 060 hPa	440–1 060 hPa	1 013 hPa
CARACTÉRISTIQUES DES COMPOSANTS			
Hauteur au niveau de la poignée (A)	12,1 mm		
Hauteur au niveau de la caméra (B)	12,2 mm		
De l'extrémité de la lame à la poignée (C)	55,5 mm		
Largeur au niveau de la caméra (D)	15,3 mm		

Tableau 15. Spectrum Miller S1 (stérile 0574-0203, non stérile 0574-0217)

SPÉCIFICATIONS GÉNÉRALES			
Protection contre les infiltrations :	IPX4		
Durée de vie prévue du produit :	Consultez la date limite d'utilisation indiquée par le symbole  sur l'étiquette de l'emballage.		
CONDITIONS DE FONCTIONNEMENT, D'EXPÉDITION ET DE STOCKAGE			
	Conditions de fonctionnement	Conditions d'expédition	Conditions de stockage
Température :	10–40 °C (50–104 °F)	-20 à 45 °C (-4 à 113 °F)	18–28 °C (64–82 °F)
Humidité relative :	10–95 %	10–95 %	40–60 %
Pression atmosphérique :	700–1 060 hPa	440–1 060 hPa	1 013 hPa

CARACTÉRISTIQUES DES COMPOSANTS	
Hauteur au niveau de la poignée (A)	12,1 mm
Hauteur au niveau de la caméra (B)	12,2 mm
De l'extrémité de la lame à la poignée (C)	81,5 mm
Largeur au niveau de la caméra (D)	15,3 mm

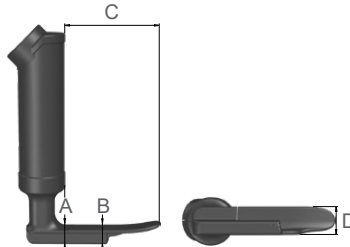

Tableau 16. Spectrum LoPro S1 (stérile 0574-0165, non stérile 0574-0218)

SPÉCIFICATIONS GÉNÉRALES			
Protection contre les infiltrations :	IPX4		
Durée de vie prévue du produit :	Consultez la date limite d'utilisation indiquée par le symbole  sur l'étiquette de l'emballage.		
CONDITIONS DE FONCTIONNEMENT, D'EXPÉDITION ET DE STOCKAGE			
	Conditions de fonctionnement	Conditions d'expédition	Conditions de stockage
Température :	10–40 °C (50–104 °F)	-20 à 45 °C (-4 à 113 °F)	18–28 °C (64–82 °F)
Humidité relative :	10–95 %	10–95 %	40–60 %
Pression atmosphérique :	700–1 060 hPa	440–1 060 hPa	1 013 hPa
CARACTÉRISTIQUES DES COMPOSANTS			
Hauteur au niveau de la poignée (A)	8,7 mm		
Hauteur au niveau de la caméra (B)	9,6 mm		
De l'extrémité de la lame à la poignée (C)	29,0 mm		
Largeur au niveau de la caméra (D)	12,2 mm		

Tableau 17. Spectrum LoPro S2 (stérile 0574-0166, non stérile 0574-0219)

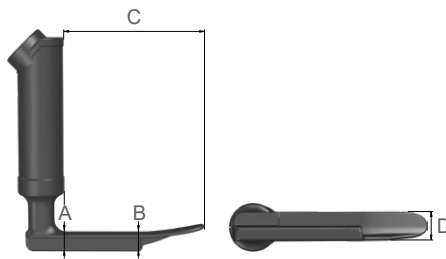

SPÉCIFICATIONS GÉNÉRALES			
Protection contre les infiltrations :	IPX4		
Durée de vie prévue du produit :	Consultez la date limite d'utilisation indiquée par le symbole  sur l'étiquette de l'emballage.		
CONDITIONS DE FONCTIONNEMENT, D'EXPÉDITION ET DE STOCKAGE			
	Conditions de fonctionnement	Conditions d'expédition	Conditions de stockage
Température :	10–40 °C (50–104 °F)	-20 à 45 °C (-4 à 113 °F)	18–28 °C (64–82 °F)
Humidité relative :	10–95 %	10–95 %	40–60 %
Pression atmosphérique :	700–1 060 hPa	440–1 060 hPa	1 013 hPa
CARACTÉRISTIQUES DES COMPOSANTS			
Hauteur au niveau de la poignée (A)	8,7 mm		
Hauteur au niveau de la caméra (B)	9,6 mm		
De l'extrémité de la lame à la poignée (C)	44,0 mm		
Largeur au niveau de la caméra (D)	13,0 mm		

Tableau 18. Spectrum LoPro S2.5 (stérile 0574-0201, non stérile 0574-0220)

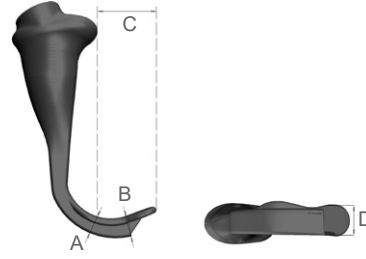
SPÉCIFICATIONS GÉNÉRALES			
Protection contre les infiltrations :	IPX4		
Durée de vie prévue du produit :	Consultez la date limite d'utilisation indiquée par le symbole  sur l'étiquette de l'emballage.		
CONDITIONS DE FONCTIONNEMENT, D'EXPÉDITION ET DE STOCKAGE			
	Conditions de fonctionnement	Conditions d'expédition	Conditions de stockage
Température :	10–40 °C (50–104 °F)	-20 à 45 °C (-4 à 113 °F)	18–28 °C (64–82 °F)
Humidité relative :	10–95 %	10–95 %	40–60 %
Pression atmosphérique :	700–1 060 hPa	440–1 060 hPa	1 013 hPa

CARACTÉRISTIQUES DES COMPOSANTS	
Hauteur au niveau de la poignée (A)	10,3 mm
Hauteur au niveau de la caméra (B)	9,6 mm
De l'extrémité de la lame à la poignée (C)	57,0 mm
Largeur au niveau de la caméra (D)	16,0 mm

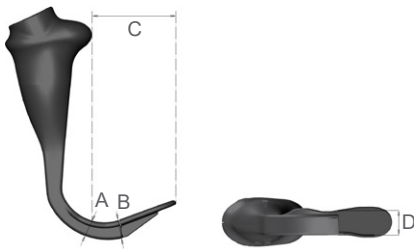

Tableau 19. Spectrum LoPro S3 (stérile 0574-0194, non stérile 0574-0221)

SPÉCIFICATIONS GÉNÉRALES			
Protection contre les infiltrations :	IPX4		
Durée de vie prévue du produit :	Consultez la date limite d'utilisation indiquée par le symbole  sur l'étiquette de l'emballage.		
CONDITIONS DE FONCTIONNEMENT, D'EXPÉDITION ET DE STOCKAGE			
	Conditions de fonctionnement	Conditions d'expédition	Conditions de stockage
Température :	10–40 °C (50–104 °F)	-20 à 45 °C (-4 à 113 °F)	18–28 °C (64–82 °F)
Humidité relative :	10–95 %	10–95 %	40–60 %
Pression atmosphérique :	700–1 060 hPa	440–1 060 hPa	1 013 hPa
CARACTÉRISTIQUES DES COMPOSANTS			
Hauteur au niveau de la poignée (A)	11,0 mm		
Hauteur au niveau de la caméra (B)	11,0 mm		
De l'extrémité de la lame à la poignée (C)	74,0 mm		
Largeur au niveau de la caméra (D)	20,0 mm		

Tableau 20. Spectrum LoPro S4 (stérile 0574-0195, non stérile 0574-0222)

SPÉCIFICATIONS GÉNÉRALES			
Protection contre les infiltrations :	IPX4		
Durée de vie prévue du produit :	Consultez la date limite d'utilisation indiquée par le symbole ⏳ sur l'étiquette de l'emballage.		
CONDITIONS DE FONCTIONNEMENT, D'EXPÉDITION ET DE STOCKAGE			
	Conditions de fonctionnement	Conditions d'expédition	Conditions de stockage
Température :	10–40 °C (50–104 °F)	-20 à 45 °C (-4 à 113 °F)	18–28 °C (64–82 °F)
Humidité relative :	10–95 %	10–95 %	40–60 %
Pression atmosphérique :	700–1 060 hPa	440–1 060 hPa	1 013 hPa
CARACTÉRISTIQUES DES COMPOSANTS			
Hauteur au niveau de la poignée (A)	12,0 mm		
Hauteur au niveau de la caméra (B)	11,3 mm		
De l'extrémité de la lame à la poignée (C)	91,0 mm		
Largeur au niveau de la caméra (D)	25,0 mm		

Tableau 21. Spectrum MAC S3 (stérile 0574-0187, non stérile 0574-0223)

SPÉCIFICATIONS GÉNÉRALES			
Protection contre les infiltrations :	IPX4		
Durée de vie prévue du produit :	Consultez la date limite d'utilisation indiquée par le symbole ⏳ sur l'étiquette de l'emballage.		
CONDITIONS DE FONCTIONNEMENT, D'EXPÉDITION ET DE STOCKAGE			
	Conditions de fonctionnement	Conditions d'expédition	Conditions de stockage
Température :	10–40 °C (50–104 °F)	-20 à 45 °C (-4 à 113 °F)	18–28 °C (64–82 °F)
Humidité relative :	10–95 %	10–95 %	40–60 %
Pression atmosphérique :	700–1 060 hPa	440–1 060 hPa	1 013 hPa

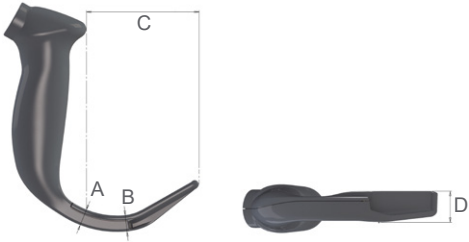
CARACTÉRISTIQUES DES COMPOSANTS	
Hauteur au niveau de la poignée (A)	14,6 mm
Hauteur au niveau de la caméra (B)	11,7 mm
De l'extrémité de la lame à la poignée (C)	107,5 mm
Largeur au niveau de la caméra (D)	26,6 mm

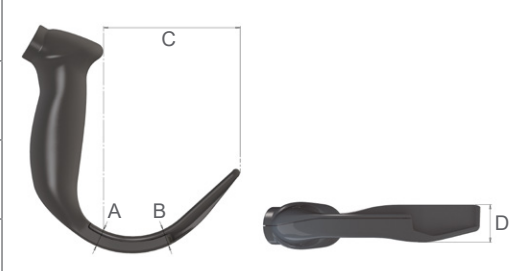

Tableau 22. Spectrum MAC S4 (stérile 0574-0188, non stérile 0574-0224)

SPÉCIFICATIONS GÉNÉRALES			
Protection contre les infiltrations :	IPX4		
Durée de vie prévue du produit :	Consultez la date limite d'utilisation indiquée par le symbole  sur l'étiquette de l'emballage.		
CONDITIONS DE FONCTIONNEMENT, D'EXPÉDITION ET DE STOCKAGE			
	Conditions de fonctionnement	Conditions d'expédition	Conditions de stockage
Température :	10–40 °C (50–104 °F)	-20 à 45 °C (-4 à 113 °F)	18–28 °C (64–82 °F)
Humidité relative :	10–95 %	10–95 %	40–60 %
Pression atmosphérique :	700–1 060 hPa	440–1 060 hPa	1 013 hPa
CARACTÉRISTIQUES DES COMPOSANTS			
Hauteur au niveau de la poignée (A)	14,3 mm		
Hauteur au niveau de la caméra (B)	11,4 mm		
De l'extrémité de la lame à la poignée (C)	128,0 mm		
Largeur au niveau de la caméra (D)	26,4 mm		

Tableau 23. Spectrum QC Hyperangle S1 (0574-0232)

SPÉCIFICATIONS GÉNÉRALES			
Protection contre les infiltrations :	IPX4		
Durée de vie prévue du produit :	Consultez la date limite d'utilisation indiquée par le symbole ⏳ sur l'étiquette de l'emballage.		
CONDITIONS DE FONCTIONNEMENT, D'EXPÉDITION ET DE STOCKAGE			
	Conditions de fonctionnement	Conditions d'expédition	Conditions de stockage
Température :	10–40 °C (50–104 °F)	-20 à 45 °C (-4 à 113 °F)	18–28 °C (64–82 °F)
Humidité relative :	10–95 %	10–95 %	40–60 %
Pression atmosphérique :	700–1 060 hPa	440–1 060 hPa	1 013 hPa
CARACTÉRISTIQUES DES COMPOSANTS			
Hauteur au niveau de la poignée (A)	8,7 mm		
Hauteur au niveau de la caméra (B)	9,6 mm		
De l'extrémité de la lame à la poignée (C)	29,0 mm		
Largeur au niveau de la caméra (D)	12,2 mm		

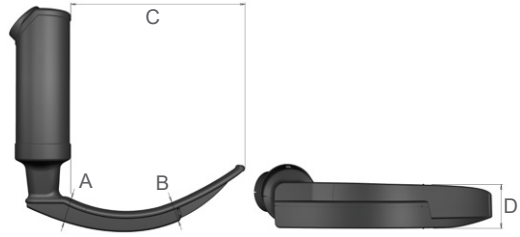
Tableau 24. Spectrum QC Hyperangle S2 (0574-0233)

SPÉCIFICATIONS GÉNÉRALES			
Protection contre les infiltrations :	IPX4		
Durée de vie prévue du produit :	Consultez la date limite d'utilisation indiquée par le symbole ⏳ sur l'étiquette de l'emballage.		
CONDITIONS DE FONCTIONNEMENT, D'EXPÉDITION ET DE STOCKAGE			
	Conditions de fonctionnement	Conditions d'expédition	Conditions de stockage
Température :	10–40 °C (50–104 °F)	-20 à 45 °C (-4 à 113 °F)	18–28 °C (64–82 °F)
Humidité relative :	10–95 %	10–95 %	40–60 %
Pression atmosphérique :	700–1 060 hPa	440–1 060 hPa	1 013 hPa

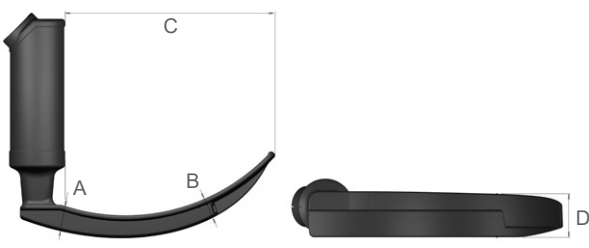
CARACTÉRISTIQUES DES COMPOSANTS	
Hauteur au niveau de la poignée (A)	8,7 mm
Hauteur au niveau de la caméra (B)	9,6 mm
De l'extrémité de la lame à la poignée (C)	44,0 mm
Largeur au niveau de la caméra (D)	13,0 mm

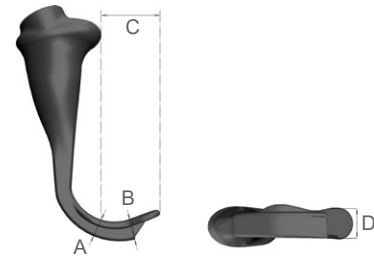

Tableau 25. Spectrum QC Hyperangle S2.5 (0574-0234)

SPÉCIFICATIONS GÉNÉRALES			
Protection contre les infiltrations :	IPX4		
Durée de vie prévue du produit :	Consultez la date limite d'utilisation indiquée par le symbole  sur l'étiquette de l'emballage.		
CONDITIONS DE FONCTIONNEMENT, D'EXPÉDITION ET DE STOCKAGE			
	Conditions de fonctionnement	Conditions d'expédition	Conditions de stockage
Température :	10–40 °C (50–104 °F)	-20 à 45 °C (-4 à 113 °F)	18–28 °C (64–82 °F)
Humidité relative :	10–95 %	10–95 %	40–60 %
Pression atmosphérique :	700–1 060 hPa	440–1 060 hPa	1 013 hPa
CARACTÉRISTIQUES DES COMPOSANTS			
Hauteur au niveau de la poignée (A)	10,3 mm		
Hauteur au niveau de la caméra (B)	9,6 mm		
De l'extrémité de la lame à la poignée (C)	57,0 mm		
Largeur au niveau de la caméra (D)	16,0 mm		

Tableau 26. Spectrum QC Hyperangle S3 (0574-0225)

SPÉCIFICATIONS GÉNÉRALES			
Protection contre les infiltrations :	IPX4		
Durée de vie prévue du produit :	Consultez la date limite d'utilisation indiquée par le symbole ⏳ sur l'étiquette de l'emballage.		
CONDITIONS DE FONCTIONNEMENT, D'EXPÉDITION ET DE STOCKAGE			
	Conditions de fonctionnement	Conditions d'expédition	Conditions de stockage
Température :	10–40 °C (50–104 °F)	-20 à 45 °C (-4 à 113 °F)	18–28 °C (64–82 °F)
Humidité relative :	10–95 %	10–95 %	40–60 %
Pression atmosphérique :	700–1 060 hPa	440–1 060 hPa	1 013 hPa
CARACTÉRISTIQUES DES COMPOSANTS			
Hauteur au niveau de la poignée (A)	11,0 mm		
Hauteur au niveau de la caméra (B)	11,0 mm		
De l'extrémité de la lame à la poignée (C)	74,0 mm		
Largeur au niveau de la caméra (D)	20,0 mm		

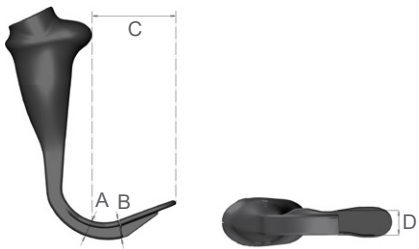
Tableau 27. Spectrum QC Hyperangle S4 (0574-0226)

SPÉCIFICATIONS GÉNÉRALES			
Protection contre les infiltrations :	IPX4		
Durée de vie prévue du produit :	Consultez la date limite d'utilisation indiquée par le symbole ⏳ sur l'étiquette de l'emballage.		
CONDITIONS DE FONCTIONNEMENT, D'EXPÉDITION ET DE STOCKAGE			
	Conditions de fonctionnement	Conditions d'expédition	Conditions de stockage
Température :	10–40 °C (50–104 °F)	-20 à 45 °C (-4 à 113 °F)	18–28 °C (64–82 °F)
Humidité relative :	10–95 %	10–95 %	40–60 %
Pression atmosphérique :	700–1 060 hPa	440–1 060 hPa	1 013 hPa

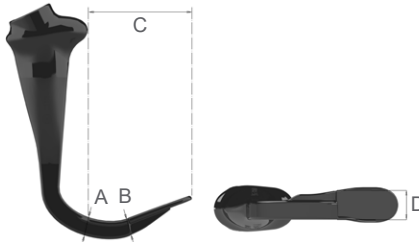
CARACTÉRISTIQUES DES COMPOSANTS	
Hauteur au niveau de la poignée (A)	12,0 mm
Hauteur au niveau de la caméra (B)	11,3 mm
De l'extrémité de la lame à la poignée (C)	91,0 mm
Largeur au niveau de la caméra (D)	25,0 mm



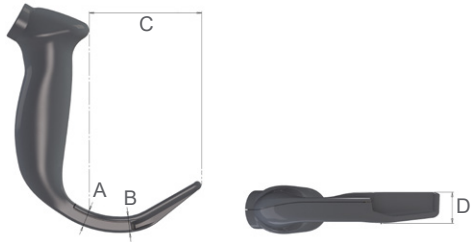

Tableau 28. Spectrum QC Miller S0 (0574-0230)

SPÉCIFICATIONS GÉNÉRALES			
Protection contre les infiltrations :	IPX4		
Durée de vie prévue du produit :	Consultez la date limite d'utilisation indiquée par le symbole  sur l'étiquette de l'emballage.		
CONDITIONS DE FONCTIONNEMENT, D'EXPÉDITION ET DE STOCKAGE			
	Conditions de fonctionnement	Conditions d'expédition	Conditions de stockage
Température :	10–40 °C (50–104 °F)	-20 à 45 °C (-4 à 113 °F)	18–28 °C (64–82 °F)
Humidité relative :	10–95 %	10–95 %	40–60 %
Pression atmosphérique :	700–1 060 hPa	440–1 060 hPa	1 013 hPa
CARACTÉRISTIQUES DES COMPOSANTS			
Hauteur au niveau de la poignée (A)	12,1 mm		
Hauteur au niveau de la caméra (B)	12,2 mm		
De l'extrémité de la lame à la poignée (C)	55,5 mm		
Largeur au niveau de la caméra (D)	15,3 mm		

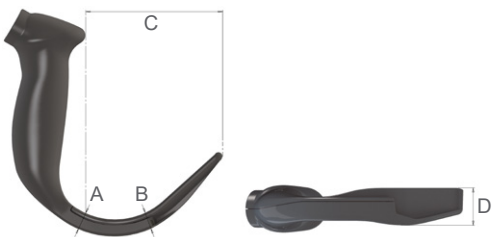

Tableau 29. Spectrum QC Miller S1 (0574-0231)

SPÉCIFICATIONS GÉNÉRALES			
Protection contre les infiltrations :	IPX4		
Durée de vie prévue du produit :	Consultez la date limite d'utilisation indiquée par le symbole ⏳ sur l'étiquette de l'emballage.		
CONDITIONS DE FONCTIONNEMENT, D'EXPÉDITION ET DE STOCKAGE			
	Conditions de fonctionnement	Conditions d'expédition	Conditions de stockage
Température :	10–40 °C (50–104 °F)	-20 à 45 °C (-4 à 113 °F)	18–28 °C (64–82 °F)
Humidité relative :	10–95 %	10–95 %	40–60 %
Pression atmosphérique :	700–1 060 hPa	440–1 060 hPa	1 013 hPa
CARACTÉRISTIQUES DES COMPOSANTS			
Hauteur au niveau de la poignée (A)	12,1 mm		
Hauteur au niveau de la caméra (B)	12,2 mm		
De l'extrémité de la lame à la poignée (C)	81,5 mm		
Largeur au niveau de la caméra (D)	15,3 mm		

Tableau 30. Spectrum QC MAC S3 (0574-0227)

SPÉCIFICATIONS GÉNÉRALES			
Protection contre les infiltrations :	IPX4		
Durée de vie prévue du produit :	Consultez la date limite d'utilisation indiquée par le symbole ⏳ sur l'étiquette de l'emballage.		
CONDITIONS DE FONCTIONNEMENT, D'EXPÉDITION ET DE STOCKAGE			
	Conditions de fonctionnement	Conditions d'expédition	Conditions de stockage
Température :	10–40 °C (50–104 °F)	-20 à 45 °C (-4 à 113 °F)	18–28 °C (64–82 °F)
Humidité relative :	10–95 %	10–95 %	40–60 %
Pression atmosphérique :	700–1 060 hPa	440–1 060 hPa	1 013 hPa

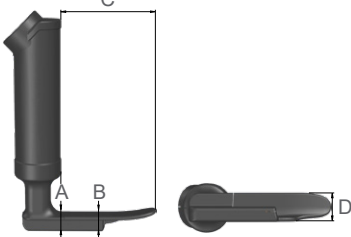
CARACTÉRISTIQUES DES COMPOSANTS	
Hauteur au niveau de la poignée (A)	14,6 mm
Hauteur au niveau de la caméra (B)	11,7 mm
De l'extrémité de la lame à la poignée (C)	107,5 mm
Largeur au niveau de la caméra (D)	26,6 mm



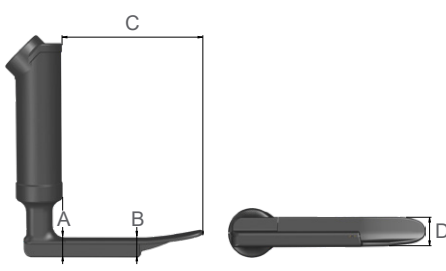

Tableau 31. Spectrum QC MAC S4 (0574-0228)

SPÉCIFICATIONS GÉNÉRALES			
Protection contre les infiltrations :	IPX4		
Durée de vie prévue du produit :	Consultez la date limite d'utilisation indiquée par le symbole  sur l'étiquette de l'emballage.		
CONDITIONS DE FONCTIONNEMENT, D'EXPÉDITION ET DE STOCKAGE			
	Conditions de fonctionnement	Conditions d'expédition	Conditions de stockage
Température :	10–40 °C (50–104 °F)	-20 à 45 °C (-4 à 113 °F)	18–28 °C (64–82 °F)
Humidité relative :	10–95 %	10–95 %	40–60 %
Pression atmosphérique :	700–1 060 hPa	440–1 060 hPa	1 013 hPa
CARACTÉRISTIQUES DES COMPOSANTS			
Hauteur au niveau de la poignée (A)	14,3 mm		
Hauteur au niveau de la caméra (B)	11,4 mm		
De l'extrémité de la lame à la poignée (C)	128,0 mm		
Largeur au niveau de la caméra (D)	26,4 mm		

Spécifications du bâton vidéo

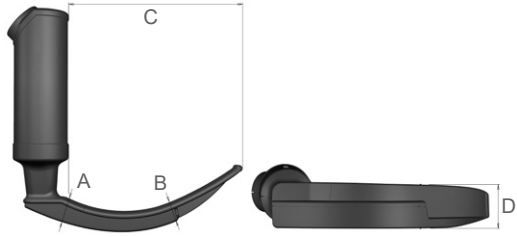
Tableau 32. Bâton vidéo 1-2 (0570-0306)

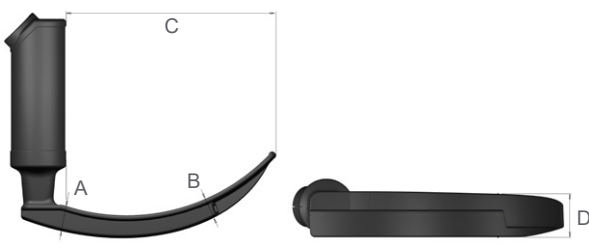
SPÉCIFICATIONS GÉNÉRALES		
Protection contre les infiltrations :	IPX8	
Durée de vie prévue du produit :	2 ans ou 1 000 cycles	
CONDITIONS DE FONCTIONNEMENT ET D'EXPÉDITION		
	Conditions de fonctionnement	Conditions d'expédition et de stockage
Température :	10–40 °C (50–104 °F)	-20 à 45 °C (-4 à 113 °F)
Humidité relative :	10–95 %	10–95 %
Pression atmosphérique :	700–1 060 hPa	440–1 060 hPa
CARACTÉRISTIQUES DES COMPOSANTS		
Longueur de la partie flexible du bâton (A)	66,0 mm	 <p>Câble raccourci à des fins d'illustration</p>
Hauteur au niveau de la caméra (B)	6,0 mm	
Largeur au niveau de la caméra (C)	7,0 mm	
Longueur du câble vidéo (D)	2 041 ± 50 mm	
Champ visuel (E)	41°	
Direction de la vue	0°	

Tableau 33. Bâton vidéo 3-4 (0570-0307)

SPÉCIFICATIONS GÉNÉRALES		
Protection contre les infiltrations :	IPX8	
Durée de vie prévue du produit :	2 ans ou 1 000 cycles	
CONDITIONS DE FONCTIONNEMENT ET D'EXPÉDITION		
	Conditions de fonctionnement	Conditions d'expédition et de stockage
Température :	10–40 °C (50–104 °F)	-20 à 45 °C (-4 à 113 °F)
Humidité relative :	10–95 %	10–95 %
Pression atmosphérique :	700–1 060 hPa	440–1 060 hPa

CARACTÉRISTIQUES DES COMPOSANTS		
Longueur de la partie flexible du bâton (A)	105,0 mm	 <p>Câble raccourci à des fins d'illustration</p>
Hauteur au niveau de la caméra (B)	11 mm	
Largeur au niveau de la caméra (C)	11 mm	
Longueur du câble vidéo (D)	1 540 ± 50 mm	
Champ visuel (E)	49°	
Direction de la vue	0°	

Tableau 34. Grand bâton vidéo 2.0 (3-4 ; 0570-0382)

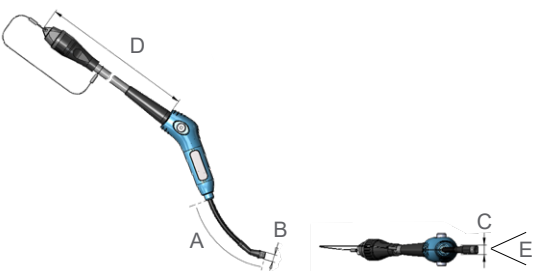
SPÉCIFICATIONS GÉNÉRALES		
Protection contre les infiltrations :	IPX8	
Durée de vie prévue du produit :	2 ans ou 2 000 cycles	
CONDITIONS DE FONCTIONNEMENT ET D'EXPÉDITION		
	Conditions de fonctionnement	Conditions d'expédition et de stockage
Température :	10–40 °C (50–104 °F)	-20 à 45 °C (-4 à 113 °F)
Humidité relative :	10–95 %	10–95 %
Pression atmosphérique :	700–1 060 hPa	440–1 060 hPa
CARACTÉRISTIQUES DES COMPOSANTS		
Longueur de la partie flexible du bâton (A)	105,0 mm	
Hauteur au niveau de la caméra (B)	11 mm	
Largeur au niveau de la caméra (C)	11 mm	
Champ visuel (E)	49°	
Direction de la vue	0°	

Tableau 35. Grand bâton vidéo QC GlideScope (0570-0417)

SPÉCIFICATIONS GÉNÉRALES		
Protection contre les infiltrations :	IPX8	
Durée de vie prévue du produit :	2 ans ou 2 000 cycles	
CONDITIONS DE FONCTIONNEMENT ET D'EXPÉDITION		
	Conditions de fonctionnement	Conditions d'expédition et de stockage
Température :	10 à 35 °C (50 à 95 °F)	-20 à 45 °C (-4 à 113 °F)
Humidité relative :	10–95 %	10–95 %
Pression atmosphérique :	700–1 060 hPa	440–1 060 hPa
CARACTÉRISTIQUES DES COMPOSANTS		
Longueur de la partie flexible du bâton (A)	105,0 mm	
Hauteur au niveau de la caméra (B)	11 mm	
Largeur au niveau de la caméra (C)	11 mm	
Champ visuel (E)	49°	
Direction de la vue	0°	

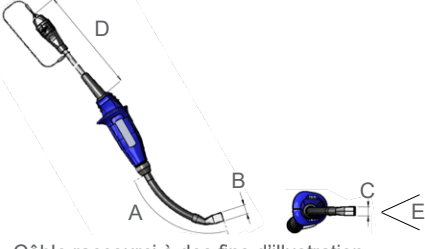
Spécifications de la lame Stat GVL

Tableau 36. Lame Stat GVL 0 (stérile 0574-0104, non stérile 0574-0236)

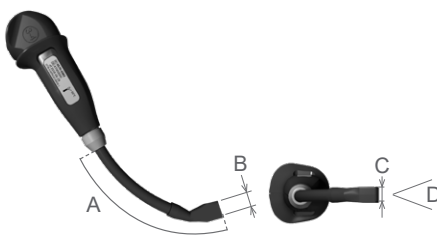
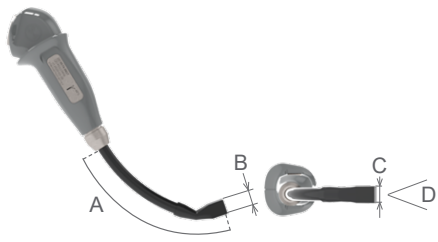

SPÉCIFICATIONS GÉNÉRALES			
Durée de vie prévue du produit :	Consultez la date limite d'utilisation indiquée par le symbole  sur l'étiquette de l'emballage.		
CONDITIONS DE FONCTIONNEMENT, D'EXPÉDITION ET DE STOCKAGE			
	Conditions de fonctionnement	Conditions d'expédition	Conditions de stockage
Température :	10–40 °C (50–104 °F)	0 à 45 °C (32 à 113 °F)	18–28 °C (64–82 °F)
Humidité relative :	10–95 %	10–95 %	40–60 %
Pression atmosphérique :	700–1 060 hPa	800–1 060 hPa	1 013 hPa
CARACTÉRISTIQUES DES COMPOSANTS			
Hauteur au niveau de la caméra (A)	8,6 mm		
De l'extrémité de la lame à la poignée (B)	36,2 mm		
Largeur au niveau de la caméra (C)	11,0 mm		
Longueur de la lame devant la caméra (D)	6,5 mm		
Largeur max. de la lame devant la caméra (E)	11,0 mm		

Tableau 37. Lame Stat GVL 1 (stérile 0574-0026, non-stérile 0574-0237)

SPÉCIFICATIONS GÉNÉRALES			
Durée de vie prévue du produit :	Consultez la date limite d'utilisation indiquée par le symbole  sur l'étiquette de l'emballage.		
CONDITIONS DE FONCTIONNEMENT, D'EXPÉDITION ET DE STOCKAGE			
	Conditions de fonctionnement	Conditions d'expédition	Conditions de stockage
Température :	10–40 °C (50–104 °F)	0 à 45 °C (32 à 113 °F)	18–28 °C (64–82 °F)
Humidité relative :	10–95 %	10–95 %	40–60 %
Pression atmosphérique :	700–1 060 hPa	800–1 060 hPa	1 013 hPa

CARACTÉRISTIQUES DES COMPOSANTS	
Hauteur au niveau de la caméra (A)	8,6 mm
De l'extrémité de la lame à la poignée (B)	43,5 mm
Largeur au niveau de la caméra (C)	10,1 mm
Longueur de la lame devant la caméra (D)	15,0 mm
Largeur max. de la lame devant la caméra (E)	12,7 mm

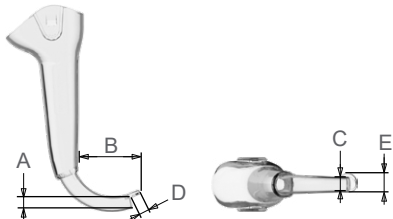

Tableau 38. Lame Stat GVL 2 (stérile 0574-0027, non-stérile 0574-0238)

SPÉCIFICATIONS GÉNÉRALES			
Durée de vie prévue du produit :	Consultez la date limite d'utilisation indiquée par le symbole ⏳ sur l'étiquette de l'emballage.		
CONDITIONS DE FONCTIONNEMENT, D'EXPÉDITION ET DE STOCKAGE			
	Conditions de fonctionnement	Conditions d'expédition	Conditions de stockage
Température :	10–40 °C (50–104 °F)	0 à 45 °C (32 à 113 °F)	18–28 °C (64–82 °F)
Humidité relative :	10–95 %	10–95 %	40–60 %
Pression atmosphérique :	700–1 060 hPa	800–1 060 hPa	1 013 hPa
CARACTÉRISTIQUES DES COMPOSANTS			
Hauteur au niveau de la caméra (A)	8,6 mm		
De l'extrémité de la lame à la poignée (B)	55,7 mm		
Largeur au niveau de la caméra (C)	11,2 mm		
Longueur de la lame devant la caméra (D)	28,0 mm		
Largeur max. de la lame devant la caméra (E)	16,0 mm		

Tableau 39. *Lame Stat GVL 2.5 (stérile 0574-0110, non stérile 0574-0239)*

SPÉCIFICATIONS GÉNÉRALES			
Durée de vie prévue du produit :	Consultez la date limite d'utilisation indiquée par le symbole ⏳ sur l'étiquette de l'emballage.		
CONDITIONS DE FONCTIONNEMENT, D'EXPÉDITION ET DE STOCKAGE			
	Conditions de fonctionnement	Conditions d'expédition	Conditions de stockage
Température :	10–40 °C (50–104 °F)	0 à 45 °C (32 à 113 °F)	18–28 °C (64–82 °F)
Humidité relative :	10–95 %	10–95 %	40–60 %
Pression atmosphérique :	700–1 060 hPa	800–1 060 hPa	1 013 hPa
CARACTÉRISTIQUES DES COMPOSANTS			
Hauteur au niveau de la caméra (A)	9,1 mm		
De l'extrémité de la lame à la poignée (B)	63,4 mm		
Largeur au niveau de la caméra (C)	12,7 mm		
Longueur de la lame devant la caméra (D)	37,0 mm		
Largeur max. de la lame devant la caméra (E)	19,7 mm		

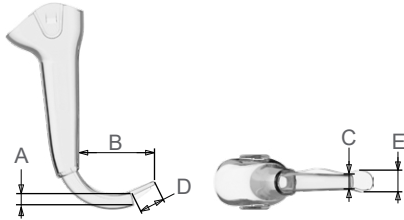
Tableau 40. *Lame Stat GVL 3 (stérile 0574-0100, non stérile 0574-0240)*

SPÉCIFICATIONS GÉNÉRALES			
Durée de vie prévue du produit :	Consultez la date limite d'utilisation indiquée par le symbole ⏳ sur l'étiquette de l'emballage.		
CONDITIONS DE FONCTIONNEMENT, D'EXPÉDITION ET DE STOCKAGE			
	Conditions de fonctionnement	Conditions d'expédition	Conditions de stockage
Température :	10–40 °C (50–104 °F)	-20 à 45 °C (-4 à 113 °F)	18–28 °C (64–82 °F)
Humidité relative :	10–95 %	10–95 %	40–60 %
Pression atmosphérique :	700–1 060 hPa	800–1 060 hPa	1 013 hPa

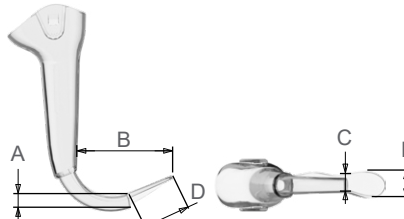
CARACTÉRISTIQUES DES COMPOSANTS	
Hauteur au niveau de la caméra (A)	14,3 mm
De l'extrémité de la lame à la poignée (B)	77,8 mm
Largeur au niveau de la caméra (C)	16,0 mm
Longueur de la lame devant la caméra (D)	37,0 mm
Largeur max. de la lame devant la caméra (E)	19,7 mm



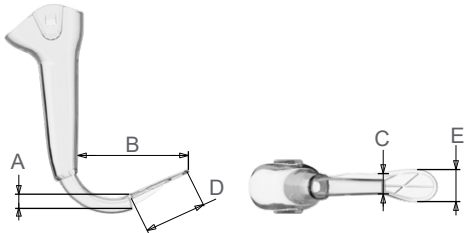

Tableau 41. Lame Stat GVL 4 (stérile 0574-0101, non stérile 0574-0241)

SPÉCIFICATIONS GÉNÉRALES			
Durée de vie prévue du produit :	Consultez la date limite d'utilisation indiquée par le symbole ⏳ sur l'étiquette de l'emballage.		
CONDITIONS DE FONCTIONNEMENT, D'EXPÉDITION ET DE STOCKAGE			
	Conditions de fonctionnement	Conditions d'expédition	Conditions de stockage
Température :	10–40 °C (50–104 °F)	-20 à 45 °C (-4 à 113 °F)	18–28 °C (64–82 °F)
Humidité relative :	10–95 %	10–95 %	40–60 %
Pression atmosphérique :	700–1 060 hPa	800–1 060 hPa	1 013 hPa
CARACTÉRISTIQUES DES COMPOSANTS			
Hauteur au niveau de la caméra (A)	14,3 mm		
De l'extrémité de la lame à la poignée (B)	92,4 mm		
Largeur au niveau de la caméra (C)	20,3 mm		
Longueur de la lame devant la caméra (D)	52,0 mm		
Largeur max. de la lame devant la caméra (E)	27,5 mm		

Spécifications du câble

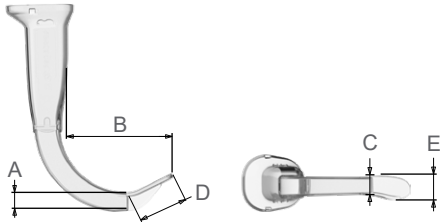
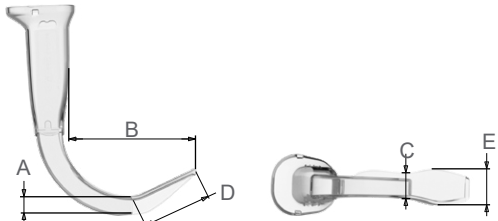
Tableau 42. Core Smart Cable (0600-0783)

SPÉCIFICATIONS GÉNÉRALES	
Protection contre les infiltrations :	IPX7
CONDITIONS DE FONCTIONNEMENT ET D'EXPÉDITION	
Qualifié pour l'utilisation dans les conditions des composants auxiliaires du système. Pour plus d'informations, consultez les autres spécifications des composants dans ce chapitre, ou le manuel d'utilisation et de maintenance de votre moniteur.	
CARACTÉRISTIQUES DES COMPOSANTS	
Longueur (A)	1 425 ± 25 mm
Diamètre (B)	6,8 mm



The diagram shows two parallel cables. A horizontal line labeled 'A' spans the length of the top cable. A vertical double-headed arrow labeled 'B' indicates the diameter of the cable.

Tableau 43. Câble vidéo Core (0600-0771)

SPÉCIFICATIONS GÉNÉRALES	
Protection contre les infiltrations :	IPX7
CONDITIONS DE FONCTIONNEMENT ET D'EXPÉDITION	
Qualifié pour l'utilisation dans les conditions des composants auxiliaires du système. Pour plus d'informations, consultez les autres spécifications des composants dans ce chapitre, ou le manuel d'utilisation et de maintenance de votre moniteur.	
CARACTÉRISTIQUES DES COMPOSANTS	
Longueur (A)	1 524 ± 25 mm
Diamètre (B)	6,8 mm



The diagram shows two parallel cables. A horizontal line labeled 'A' spans the length of the top cable. A vertical double-headed arrow labeled 'B' indicates the diameter of the cable.

Tableau 44. Câble QuickConnect Core (0600-0767)

SPÉCIFICATIONS GÉNÉRALES	
Protection contre les infiltrations :	IPX7
CONDITIONS DE FONCTIONNEMENT ET D'EXPÉDITION	
Qualifié pour l'utilisation dans les conditions des composants auxiliaires du système. Pour plus d'informations, consultez les autres spécifications des composants dans ce chapitre, ou le manuel d'utilisation et de maintenance de votre moniteur.	
CARACTÉRISTIQUES DES COMPOSANTS	
Longueur (A)	1 524 ± 50 mm
Diamètre (B)	6,8 mm



The diagram shows two parallel cables. A horizontal line labeled 'A' spans the length of the top cable. A vertical double-headed arrow labeled 'B' indicates the diameter of the cable.

Tableau 45. Câble QuickConnect Core de 2m (0600-0843)

SPÉCIFICATIONS GÉNÉRALES	
Protection contre les infiltrations :	IPX7
CONDITIONS DE FONCTIONNEMENT ET D'EXPÉDITION	
Qualifié pour l'utilisation dans les conditions des composants auxiliaires du système. Pour plus d'informations, consultez les autres spécifications des composants dans ce chapitre, ou le manuel d'utilisation et de maintenance de votre moniteur.	
CARACTÉRISTIQUES DES COMPOSANTS	
Longueur (A)	1 981 ± 50 mm
Diamètre (B)	6,8 mm



Tableau 46. Spectrum Smart Cable (0800-0543)

SPÉCIFICATIONS GÉNÉRALES	
Protection contre les infiltrations :	IPX7
CONDITIONS DE FONCTIONNEMENT ET D'EXPÉDITION	
Qualifié pour l'utilisation dans les conditions des composants auxiliaires du système. Pour plus d'informations, consultez les autres spécifications des composants dans ce chapitre, ou le manuel d'utilisation et de maintenance de votre moniteur.	
CARACTÉRISTIQUES DES COMPOSANTS	
Longueur (A)	1417 ± 25 mm
Diamètre (B)	6,8 mm



Tableau 47. Câble vidéo Titanium (0600-0616)

SPÉCIFICATIONS GÉNÉRALES	
Protection contre les infiltrations :	IPX8
CONDITIONS DE FONCTIONNEMENT ET D'EXPÉDITION	
Qualifié pour l'utilisation dans les conditions des composants auxiliaires du système. Pour plus d'informations, consultez les autres spécifications des composants dans ce chapitre, ou le manuel d'utilisation et de maintenance de votre moniteur.	
CARACTÉRISTIQUES DES COMPOSANTS	
Longueur (A)	2 060 ± 25 mm
Diamètre (B)	5,4 mm

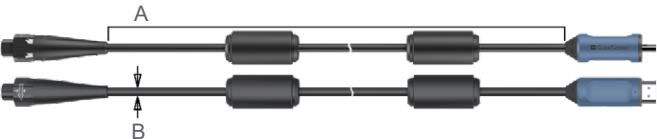
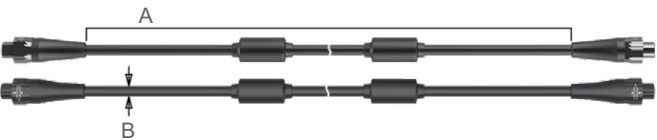

Compatibilité électromagnétique

Le système est conçu pour être conforme à la norme CEI 60601-1-2, qui comporte des exigences relatives à la compatibilité électromagnétique (CEM) des dispositifs médicaux électriques. Les limites des émissions et l'immunité spécifiées dans cette norme sont destinées à fournir une protection raisonnable contre les interférences nuisibles dans une installation médicale courante.

Le système est conforme aux exigences de performances essentielles en vigueur définies dans les normes CEI 60601-1 et CEI 60601-2-18. Les résultats des tests d'immunité montrent que les performances essentielles du système ne sont pas affectées dans les conditions de test reprises dans les tableaux suivants. Pour plus d'informations sur les performances essentielles du système, voir [Performances essentielles](#) à la page 1.

Émissions électromagnétiques

Tableau 48. *Conseils et déclaration du fabricant — Émissions électromagnétiques*

Le système est destiné à être utilisé dans l'environnement électromagnétique spécifié ci-après. Le client ou l'utilisateur du système doit s'assurer qu'il est utilisé dans un environnement approprié.

TEST D'ÉMISSIONS	CONFORMITÉ	ENVIRONNEMENT ÉLECTROMAGNÉTIQUE – CONSEILS
Émissions RF CISPR 11	Groupe 1	Le système utilise de l'énergie RF pour son fonctionnement interne uniquement. Ainsi, ses émissions RF sont très faibles et ne sont pas susceptibles d'entraîner d'interférences dans les dispositifs électroniques à proximité.
Émissions RF CISPR 11	Classe A	Le système peut être utilisé dans tous les établissements autres que privés et ceux directement raccordés au réseau d'alimentation public basse tension qui alimente les bâtiments à usage privé.
Émissions harmoniques CEI 61000-3-2	Classe A	
Fluctuations de tension/scintillations CEI 61000-3-3	Conforme	

Immunité électromagnétique

Tableau 49. Conseils et déclaration du fabricant — Immunité électromagnétique

Le système est destiné à être utilisé dans l'environnement électromagnétique spécifié ci-après. Le client ou l'utilisateur du système doit s'assurer qu'il est utilisé dans un environnement approprié.

TESTS D'IMMUNITÉ	NIVEAU DE TEST CEI 60601	NIVEAU DE CONFORMITÉ	ENVIRONNEMENT ÉLECTROMAGNÉTIQUE – CONSEILS
Décharge électrostatique (DES) CEI 61000-4-2	± 8 kV par contact ± 15 kV dans l'air	Conforme	Les sols doivent être en bois, béton ou carreaux de céramique. Si les sols sont recouverts d'un matériau synthétique, l'humidité relative doit être de 30 % au moins.
Transitoires électriques rapides/salve CEI 61000-4-4	± 2 kV pour les lignes d'alimentation Fréquence de répétition 100 kHz	Conforme	La qualité de l'alimentation secteur doit être celle d'un environnement hospitalier courant.
Surtension CEI 61000-4-5	± 1 kV de ligne(s) à ligne(s) ± 2 kV de ligne(s) à la terre	Conforme	La qualité de l'alimentation secteur doit être celle d'un environnement hospitalier courant.
Baisses de tension, brèves interruptions et variations de tension sur les lignes d'entrée d'alimentation CEI 61000-4-11	0 % U_T ; 0,5 cycle À 0°, 45°, 90°, 135°, 180°, 225°, 270° et 315° 0 % U_T ; 1 cycle et 70 % U_T ; 25/30 cycles Monophasé : à 0°	Conforme	La qualité de l'alimentation secteur doit être celle d'un environnement hospitalier courant. Si l'utilisateur du système doit pouvoir continuer à travailler au cours des interruptions de courant secteur, il est recommandé que le système soit alimenté depuis un onduleur ou une batterie.
Champs magnétiques à la fréquence d'alimentation nominale CEI 61000-4-8	30 A/m Fréquence 50/60 Hz	Conforme	Les champs magnétiques à la fréquence d'alimentation doivent être à des niveaux caractéristiques d'un emplacement typique dans un environnement hospitalier courant.

Tableau 49. Conseils et déclaration du fabricant — Immunité électromagnétique

Le système est destiné à être utilisé dans l'environnement électromagnétique spécifié ci-après. Le client ou l'utilisateur du système doit s'assurer qu'il est utilisé dans un environnement approprié.

TESTS D'IMMUNITÉ	NIVEAU DE TEST CEI 60601	NIVEAU DE CONFORMITÉ	ENVIRONNEMENT ÉLECTROMAGNÉTIQUE – CONSEILS
RF conduite CEI 61000-4-6	3 V _{eff} 150 kHz à 80 MHz 6 V _{eff} en bandes ISM 150 kHz à 80 MHz 80 % AM à 1 kHz	Conforme	Les équipements de communication RF portables et mobiles ne doivent pas être utilisés à une distance du système, y compris les câbles, inférieure à la distance de séparation recommandée calculée à l'aide de l'équation applicable à la fréquence de l'émetteur. Distance de séparation recommandée d (m) $d=1,2 \sqrt{P}$
RF rayonnée CEI 61000-4-3	3 V/m 80 MHz à 2,7 GHz 80 % AM à 1 kHz	Conforme	Des interférences peuvent se produire à proximité d'un équipement portant le symbole suivant : 

Remarque : U_T est la tension secteur avant l'application du niveau de test.

Il se peut que ces conseils ne s'appliquent pas à toutes les situations. La propagation électromagnétique est affectée par l'absorption et la réflexion des structures, des objets et des personnes.

Conformité des accessoires aux normes

Pour maintenir les interférences électromagnétiques (IEM) dans les limites indiquées, le système doit être utilisé avec les câbles, composants et accessoires spécifiés ou fournis par Verathon. Pour plus d'informations, voir les sections [Composants](#) et [Spécifications du produit](#). L'utilisation d'accessoires ou de câbles autres que ceux spécifiés ou fournis peut augmenter les émissions ou diminuer l'immunité du système.

Tableau 50. Normes CEM pour les accessoires

ACCESSOIRE	LONGUEUR MAX.
Câble QuickConnect Core	1,57 m (5 pi)
Câble QuickConnect Core de 2m	2,03 m (6,7 pi)
Core Smart Cable (système à usage unique)	1,45 m (5 pi)
Câble vidéo Core (système réutilisable)	1,57 m (5 pi)
Spectrum Smart Cable	1,6 m (5,2 pi)
Smart Cable Titanium à usage unique	1,6 m (5,2 pi)
Câble vidéo Titanium	2,2 m (7,2 pi)

Glossaire

Le tableau suivant fournit les définitions des termes techniques utilisés dans le présent manuel ou sur le produit lui-même. Pour obtenir la liste complète des mises en garde, avertissements et symboles d'information utilisés sur ce produit et sur les autres produits Verathon, veuillez vous reporter au *glossaire des symboles Verathon* à l'adresse verathon.com/service-and-support/symbols.

TERME	DÉFINITION
A	Ampère
AER	Automated endoscope reprocessor (système de retraitement pour endoscope automatisé)
C	Celsius
CA	Courant alternatif
CC	Courant continu
CEI	Commission électrotechnique internationale
CFR	Code des réglementations fédérales (États-Unis)
CISPR	Comité international spécial chargé des perturbations radioélectriques
cm	Centimètre
CSA	Canadian Standards Association (Association canadienne de normalisation)
DEEE	Déchets d'équipements électriques et électroniques
DES	Décharge électrostatique
DL	Laryngoscopie directe
ED	Service d'urgences
F	Fahrenheit
g	Gramme
GHz	Gigahertz
HDMI	Interface multimédia haute définition
hPa	Hectopascal
HR	Humidité relative
Hz	Hertz
IEM	Interférence électromagnétique
ISM	Industriel, scientifique et médical
ISO	Organisation internationale de normalisation.
kHz	Kilohertz
kPa	Kilopascal
kV	Kilovolt
L	Litre
m	Mètre
mAh	Milliampère-heure
MDD	Directive relative aux appareils médicaux

TERME	DÉFINITION
MHz	Mégahertz
mm	Millimètre
OSHA	Occupational Safety and Health Administration (agence fédérale aux États-Unis)
oz	Once
Performances essentielles	Performances du système nécessaires pour éviter des risques inacceptables
po	Pouce
Retraitement	Préparation d'un composant réutilisable en vue de la prochaine utilisation. Le retraitement comprend le nettoyage, la désinfection et la stérilisation, le cas échéant.
RF	Radiofréquence
SDS	Dodécylsulfate de sodium
SET	Sonde endotrachéale
SO	Salle d'opération
USI	Unité de soins intensifs
USIN	Unité de soins intensifs néonataux
V	Volt
V _{eff}	Tension efficace
W	Watt

verathon